



# EAGO

**Gesamtkatalog**  
**07/2012**





### **Kompromissloses Design kombiniert mit Spitzentechnologie**

EAGO hat sich auf die Herstellung hochwertiger Wellnessprodukte spezialisiert und ist weltweit einer der führenden Hersteller in diesem Bereich. Mit einer EAGO Kombisauna, Dampfdusche oder einem Whirlpool bekommen Sie ein hochwertiges Wellnessprodukt, das Ihnen lange Freude bereiten wird. Die durchdachte und einfach zu bedienende Steuerung macht die Benutzung zu einem Kinderspiel. Hier treffen innovative Technologie und Benutzerfreundlichkeit aufeinander. Schon bei der Entwicklung wurden Funktionalität und Qualität an erster Stelle gesetzt. Das Ergebnis ist ein umfassendes Angebot an einzigartigen Wellnessprodukten, das auch Sie in ihren Bann ziehen wird.

Wir von EAGO Deutschland bieten Ihnen ein umfassendes, auf den deutschen Markt abgestimmtes, Sortiment an. Erfüllen auch Sie sich den Traum eines eigenen Wellnessbereiches mit einem EAGO Whirlpool oder einer EAGO Dampfsauna.

# EAGO Dampfduschen

## Die Technik

### F3-Serie

Diese Serie besticht durch Ihre einfache Bedienung. Alle Funktionen werden in einem im Spiegel integrierten Display angezeigt. Mit dem großen beleuchteten Bedienelement ist die Steuerung ein Kinderspiel.

- extra große Regendusche mit integrierter Beleuchtung
- Handbrause
- Hydromassagejets für Nacken und Rücken
- digitale Steuerung aller Funktionen
- 3KW Dampfgenerator
- Zeitsteuerung und Temperaturwahl
- Überhitzungsschutz und Trockenlaufschutz für den Dampfgenerator
- Entkalkungsfunktion
- Aromatherapie
- Radio
- Farblichttherapie (12V mit LED's - absolut sicher)
- Ventilator
- automatische Abschaltung nach 30 Minuten
- Wasserstandüberwachung zum Schutz der Pumpen (DA-Modelle)



### F8-Serie

Mit dem innovativen Touchscreen läßt sich die F8 Serie einfach und komfortabel bedienen. Alle Funktionen sind mit einem Knopfdruck anwählbar.

- extra große Regendusche mit integrierter Beleuchtung
- Handbrause
- Hydromassagejets für Nacken und Rücken
- digitale Steuerung aller Funktionen
- 4.5kW Dampfgenerator (6kW optional)
- Zeitsteuerung und Temperaturwahl
- Überhitzungsschutz und Trockenlaufschutz für den Dampfgenerator
- Entkalkungsfunktion
- Aromatherapie
- Radio
- Farblichttherapie (12V mit LED's - absolut sicher)
- Ventilator
- automatische Abschaltung nach 30 Minuten



## F9-Serie

Die F9 Serie von EAGO besticht durch inovatives Design und einer beeindruckenden Funktionalität. Die Technik ist zu Wartungszwecken bequem von innen erreichbar ohne die Dusche demontieren zu müssen.

- extra große Regendusche mit integrierter Beleuchtung
- Handbrause
- Hydromassagejets für Nacken und Rücken
- digitale Steuerung aller Funktionen
- sehr ergiebiger, stromsparender 3kW Dampfgenerator (4.5kW bei DZ984F9)
- Zeitsteuerung und Temperaturwahl
- Überhitzungsschutz und Trockenlaufschutz für den Dampfgenerator
- Entkalkungsfunktion, Ventilator
- innovative F9 Fernbedienung mit MP3 Payer, Radio und Bluetooth
- LED-Farblichttherapie (12V mit LED's - absolut sicher)
- automatische Abschaltung nach 30 Minuten
- lieferbar mit schwarzer oder weißer Rückwand
- abgetönte Frontscheiben (nur bei schwarzer Rückwand möglich)
- Design Alurahmen (bei schwarzer Rückwand grau satiniert)



## F12-Serie

Die F12 Serie von EAGO bietet Ihnen zahlreiche neue innovative Features. Die Technik kann zu Wartungszwecken bequem von innen erreicht werden ohne die Dusche demontieren zu müssen.

- extra große Regendusche mit integrierter Beleuchtung
- Handbrause
- Hydromassagejets für Nacken und Rücken
- digitale Steuerung aller Funktionen
- sehr ergiebiger, stromsparender 3kW Dampfgenerator
- Zeitsteuerung und Temperaturwahl
- Überhitzungsschutz und Trockenlaufschutz für den Dampfgenerator
- Ozondesinfektion, Entkalkungsfunktion
- innovatives F12 Bedienfeld mit Radio und MP3
- indirekt beleuchtete Decke mit LED-Farblicht (Fade Funktion)
- beleuchtete Rückwände optional erhältlich
- Digitale Anzeige der Wassertemperatur im Display
- automatische Abschaltung nach 30 Minuten
- lieferbar mit schwarzer oder weißer Rückwand
- abgetönte Frontscheiben (nur bei schwarzer Rückwand möglich)
- Design Alurahmen (bei schwarzer Rückwand grau satiniert)



# EAGO Dampfduschen Sapphire Serie

## DZ1003F12

Dieses Modell der F12 Serie zeichnet sich durch eine massive Bauweise aus. Duschtasse und Dach sind aus Mineralguss gefertigt und vermitteln einen sehr hochwertigen Eindruck.

Abmessungen: 1200 x 900 x 2240 mm

- XXL-Regendusche
- Handbrause
- 8 Hydrojets
- F12 Bedienfeld mit Radio und MP3
- 3kW Dampfgenerator
- LED-Farblichttherapie
- Entkalkungsfunktion
- Ozondesinfektion
- eingebaute Uhr
- Wassertemperatur wird im Display angezeigt
- Armaturen mit Thermostat
- Duschtasse und Dach aus Mineralguss
- inkl. Acrylhocker
- wartungsfreundliche Technik (von innen zugänglich)
- lieferbar in schwarz oder weiß

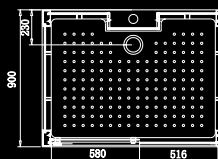
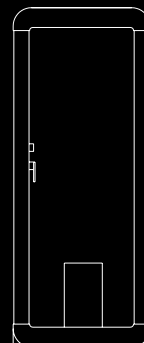
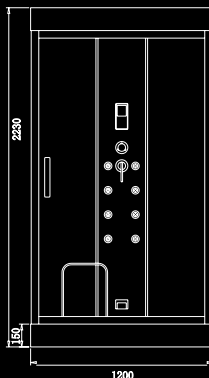

### DZ989F12 / DZ990F12 (rechte Version)

Die neue F12 Serie von EAGO bietet mit ihren vielen Innovationen ein Badeerlebnis der Extraklasse. Dieses Modell lässt sich sowohl direkt auf den Boden, also auch mit flacher oder hoher Duschtasse montieren.

DZ989F12: 1000 x 1000 x 2235 mm

DZ990F12: 1200 x 900 x 2235 mm

- XXL-Regendusche, Handbrause
- 6 Hydrojets
- F12 Bedienfeld mit Radio und MP3
- 3kW Dampfgenerator
- LED-Farblichttherapie mit Fade Funktion im Dach integriert
- beleuchtete Rückwand (LED) optional erhältlich
- Entkalkungsfunktion, Ozondesinfektion
- Wassertemperatur wird im Display angezeigt
- Armaturen mit Thermostat, inkl. Acrylhocker
- Duschtasse und Dach aus Mineralguss
- wartungsfreundliche Technik (von innen zugänglich)
- lieferbar mit schwarzer oder weiß satinierter Rückwand
- abgetönte Frontscheiben (nur schwarze Version)
- ohne Duschtasse (50mm oder 140mm Duschtasse optional erhältlich)

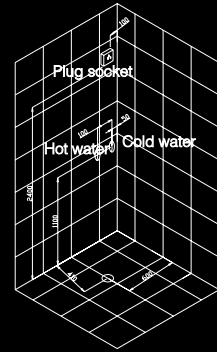
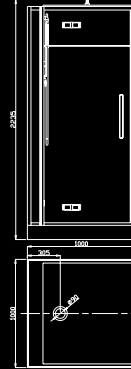

# EAGO Dampfduschen Sapphire Serie

## DZ984F9

Die XXL-Dampfdusche der F9 Serie von EAGO bietet mit ihren vielen Innovationen ein Badeerlebnis der Extraklasse. Features wie MP3 und Bluetooth überzeugen genau so wie die wartungsfreundliche Technik.

Abmessungen: 1000 x 900 x 2230 mm

- XXL-Regendusche
- Handbrause
- 6 Hydrojets
- F9 Bedienfeld mit Radio, Bluetooth und MP3
- 4.5kW Dampfgenerator
- LED-Farblichttherapie
- Entkalkungsfunktion
- Duschtasse aus Mineralguss
- inkl. Holzhocker (Acrylhocker optional)
- wartungsfreundliche Technik (von innen zugänglich)
- Armaturen mit Thermostat
- lieferbar mit schwarzer oder weiß satinierter Rückwand
- abgetönte Frontscheiben (nur schwarze Version)

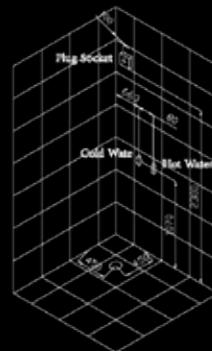
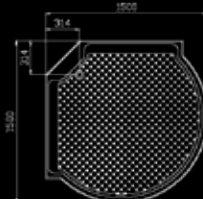
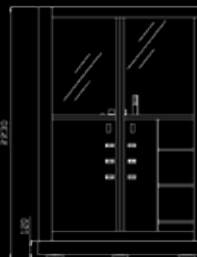



### DZ982F9

Die neue F9 Serie von EAGO bietet mit ihren vielen Innovationen ein Badeerlebnis der Extraklasse.

Abmessungen: 1000 x 900 x 2230 mm

- XXL-Regendusche
- Handbrause
- F9 Bedienfeld mit Radio, Bluetooth und MP3
- 3kW Dampfgenerator
- LED-Farblichttherapie
- Entkalkungsfunktion
- Duschtasse aus Mineralguss
- inkl. Holzhocker (Acrylhocker optional)
- wartungsfreundliche Technik (von innen zugänglich)
- Armaturen mit Thermostat
- lieferbar mit schwarzer oder weiß satinierter Rückwand
- abgetönte Frontscheiben (nur schwarze Version)

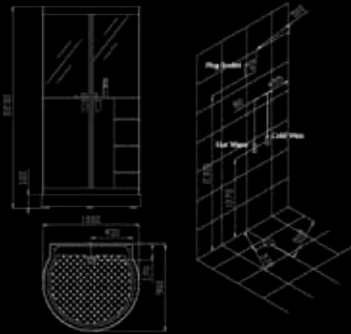

### DZ983F9 (linke Version)

Die neue F9 Serie von EAGO bietet mit ihren vielen Innovationen ein Badeerlebnis der Extraklasse.

Abmessungen: 1200 x 900 x 2230 mm

- XXL-Regendusche
- Handbrause
- F9 Bedienfeld mit Radio, Bluetooth und MP3
- 3kW Dampfgenerator
- LED-Farblichttherapie
- Entkalkungsfunktion
- Duschtasse aus Mineralguss
- inkl. Holzhocker (Acrylhocker optional)
- wartungsfreundliche Technik (von innen zugänglich)
- Armaturen mit Thermostat
- erhältlich als rechte/linke Version
- lieferbar mit schwarzer oder weiß satinierter Rückwand
- abgetönte Frontscheiben (nur schwarze Version)

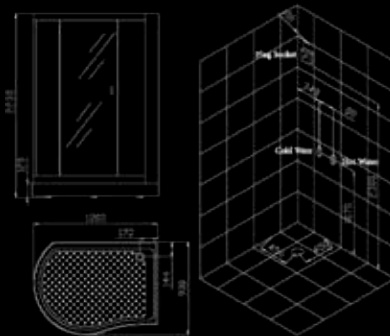

# EAGO Dampfduschen Sapphire Serie

## DZ985F9

Die neue F9 Serie von EAGO bietet mit ihren vielen Innovationen ein Badeerlebnis der Extraklasse.

Abmessungen: 1200 x 1200 x 2230 mm

- XXL-Regendusche
- Handbrause
- F9 Bedienfeld mit Radio, Bluetooth und MP3
- 3kW Dampfgenerator
- LED-Farblichttherapie
- Entkalkungsfunktion
- Duschtasse aus Mineralguss
- inkl. Holzocker (Acrylocker optional)
- wartungsfreundliche Technik (von innen zugänglich)
- Armaturen mit Thermostat
- lieferbar mit schwarzer oder weiß satinierter Rückwand
- abgetönte Frontscheiben (nur schwarze Version)

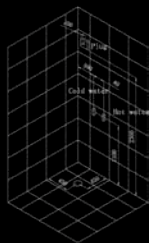
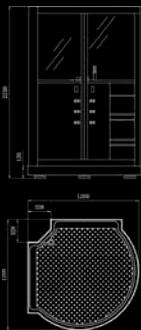

## DZ986F9

Die neue F9 Serie von EAGO bietet mit ihren vielen Innovationen ein Badeerlebnis der Extraklasse.

Abmessungen: 1000 x 1000 x 2230 mm

- XXL-Regendusche
- Handbrause
- F9 Bedienfeld mit Radio, Bluetooth und MP3
- 3kW Dampfgenerator
- LED-Farblichttherapie
- Entkalkungsfunktion
- Duschtasse aus Mineralguss
- inkl. Holzocker (Acryllocker optional)
- wartungsfreundliche Technik (von innen zugänglich)
- Armaturen mit Thermostat
- lieferbar mit schwarzer oder weiß satinierter Rückwand
- abgetönte Frontscheiben (nur schwarze Version)

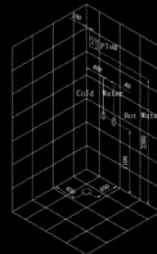
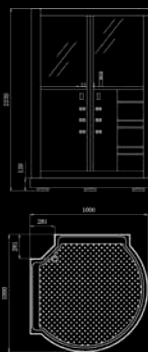

### DZ981F9 (mittige Version)

Die neue F9 Serie von EAGO bietet mit ihren vielen Innovationen ein Badeerlebnis der Extraklasse. Lieferbar als mittige (wie abgebildet), rechte oder linke Version.

Abmessungen: 1000 x 1000 x 2230 mm

- XXL-Regendusche
- Handbrause
- 6 Hydrojets
- F9 Bedienfeld mit Radio, Bluetooth und MP3
- 3kW Dampfgenerator
- LED-Farblichttherapie
- Entkalkungsfunktion
- Duschtasse aus Mineralguss
- inkl. Holzocker (Acrylocker optional)
- wartungsfreundliche Technik (von innen zugänglich)
- Armaturen mit Thermostat
- erhältlich als rechte/linke/mittige Version
- lieferbar mit schwarzer oder weiß satinierter Rückwand
- abgetönte Frontscheiben (nur schwarze Version)
- extra flache Duschtasse (60 mm) optional erhältlich

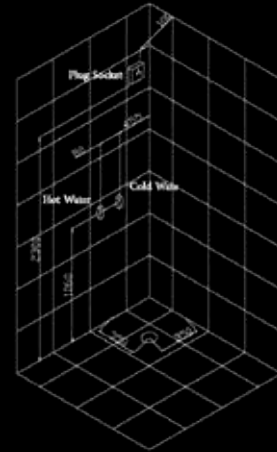
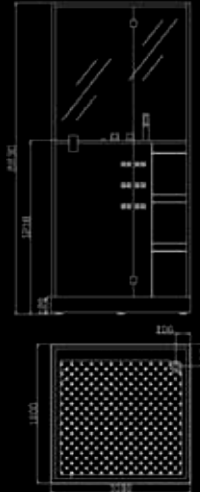

# EAGO Dampfduschen Sapphire Serie

## DZ981-1F9 (rechte Version)

Die neue F9 Serie von EAGO bietet mit ihren vielen Innovationen ein Badeerlebnis der Extraklasse. Lieferbar als rechte (wie abgebildet) oder linke Version.

Abmessungen: 1000 x 1000 x 2230 mm

- XXL-Regendusche
- Handbrause (wandhängend, ohne Spiegel)
- 6 Hydrojets
- F9 Bedienfeld mit Radio, Bluetooth und MP3
- 3kW Dampfgenerator
- LED-Farblichttherapie
- Entkalkungsfunktion
- extra flache Duschtasse (60 mm) aus Mineralguss
- inkl. Holzhocker (Acrylhocker optional)
- wartungsfreundliche Technik (von innen zugänglich)
- Armaturen mit Thermostat
- erhältlich als rechte/linke/mittige Version
- lieferbar mit schwarzer oder weiß satinierter Rückwand
- abgetönte Frontscheiben (nur schwarze Version)
- hohe Duschtasse (120 mm) optional erhältlich

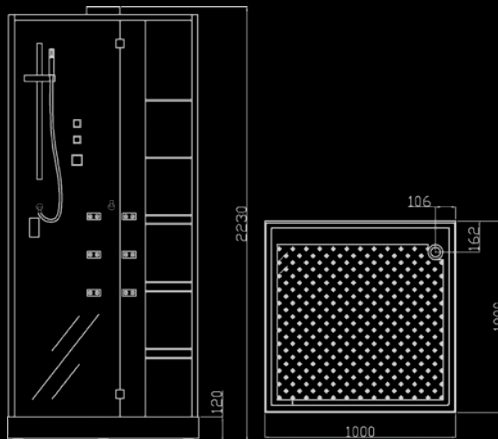

### DZ987-1F9 (rechte Version)

Die neue F9 Serie von EAGO bietet mit ihren vielen Innovationen ein Badeerlebnis der Extraklasse. Lieferbar als rechte Version (wie abgebildet) oder linke Version.

Abmessungen: 1200 x 900 x 2230 mm

- XXL-Regendusche
- Handbrause (wandhängend, ohne Spiegel)
- 6 Hydrojets
- F9 Bedienfeld mit Radio, Bluetooth und MP3
- 3kW Dampfgenerator
- LED-Farblichttherapie
- Entkalkungsfunktion
- extra flache Duschtasse (60 mm) aus Mineralguss
- inkl. Holzhocker (Acrylhocker optional)
- wartungsfreundliche Technik (von innen zugänglich)
- Armaturen mit Thermostat
- erhältlich als rechte/linke/mittige Version
- lieferbar mit schwarzer oder weiß satiniertes Rückwand
- abgetönte Frontscheiben (nur schwarze Version)
- hohe Duschtasse (120 mm) optional erhältlich

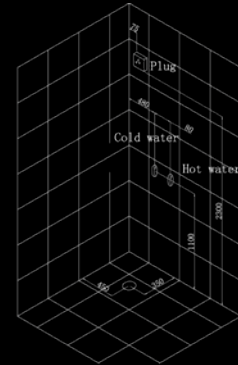
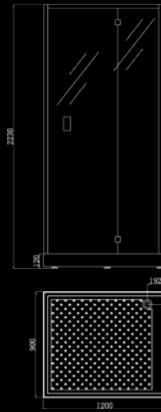

# EAGO Dampfduschen Oslo Serie

## DZ961F8 (rechte Version)

Dampfdusche für 2 Personen. Auch technisch erfüllt dieses Modell mit dem 4.5kW Dampfgenerator, einer Farblichttherapie und integriertem Radio jeden Wunsch.

Abmessungen: 1500 x 900 x 2265 mm

- Regendusche
- Handbrause
- 6 Hydrojets
- Thermostat
- F8 Bedienfeld mit Radio
- 4.5kW Dampfgenerator
- Farblichttherapie
- Entkalkungsfunktion
- Boden aus Echtholz (herausnehmbar)
- inkl. Holzhocker (Acrylhocker optional)
- wartungsfreundliche Technik (von innen zugänglich)
- praktisches Ablagefach
- Abfluss mit Siphon
- lieferbar mit schwarzer oder weiß satinierter Rückwand
- erhältlich als rechte/linke Version

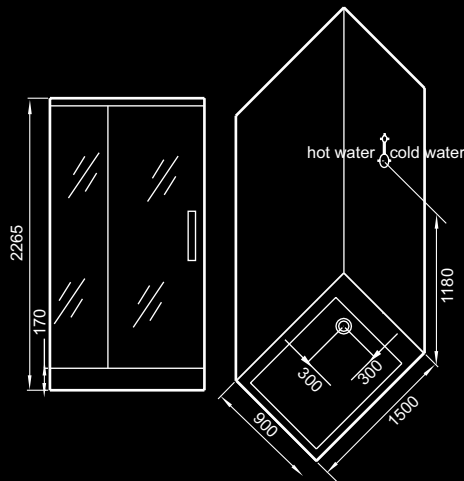

### DZ959F8 / DZ960F8 (linke Version)

Durch die schwarze Glasrückwand bildet diese Dampfdusche einen Kontrast in jedem Badezimmer und zieht die Aufmerksamkeit auf sich. Der Boden und die Decke sind aus Echtholz.

Abmessungen: 1200 x 900 x 2265 mm (DZ959F8)

Abmessungen: 1000 x 900 x 2265 mm (DZ960F8)

- Regendusche
- Handbrause
- 6 Hydrojets, Thermostat
- F8 Bedienfeld mit Radio
- 4.5kW Dampfgenerator
- Farblichttherapie
- Entkalkungsfunktion
- Boden aus Echtholz (herausnehmbar)
- inkl. Holzocker (Acrylocker optional)
- wartungsfreundliche Technik (von innen zugänglich)
- praktisches Ablagefach
- Abfluss mit Siphon
- lieferbar mit schwarzer oder weiß satinierter Rückwand
- erhältlich als rechte/linke Version

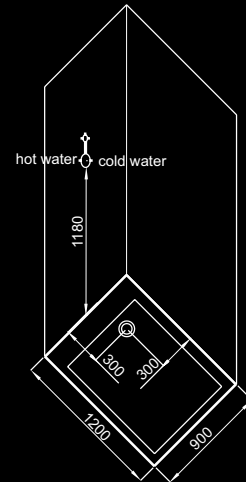
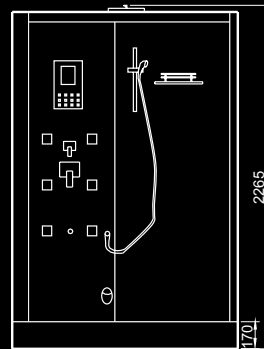

# EAGO Dampfduschen

## Oslo Serie

### DZ962F8

Ein Traum für 2 Personen, der sich durch kompakte Maße in vielen Badezimmern realisieren lässt. Dieses Modell verbindet moderne Holzoptik mit viel Glas.

Abmessungen: 1200 x 1200 x 2260 mm

- Regendusche
- Handbrause
- 12 Hydrojets
- Thermostat
- F8 Bedienfeld mit Radio
- 4.5kW Dampfgenerator
- Farblichttherapie
- Entkalkungsfunktion
- Boden aus Echtholz (herausnehmbar)
- inkl. Holzhocker (Acrylhocker optional)
- wartungsfreundliche Technik (von innen zugänglich)
- praktisches Ablagefach
- Abfluss mit Siphon
- lieferbar mit schwarzer oder weiß satinierter Rückwand

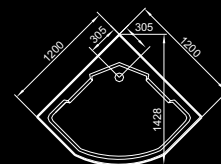
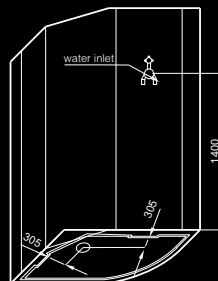
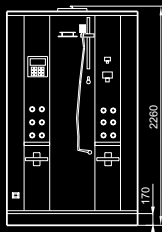



### DZ963F8 / DZ964F8 / DZ965F8

Auch in einem kleinen Badezimmer lässt sich die Holzoptik mit diesem Modell realisieren.

- 
- Abmessungen: 1000 x 1000 x 2260 mm (DZ963F8)  
 Abmessungen: 950 x 950 x 2260 mm (DZ964F8)  
 Abmessungen: 900 x 900 x 2260 mm (DZ965F8)
- Regendusche
  - Handbrause
  - 6 Hydrojets
  - Thermostat
  - F8 Bedienfeld mit Radio
  - 4.5kW Dampfgenerator
  - Farblichttherapie
  - Entkalkungsfunktion
  - Boden aus Echtholz (herausnehmbar)
  - inkl. Holzocker (Acrylocker optional)
  - wartungsfreundliche Technik (von innen zugänglich)
  - praktisches Ablagefach
  - Abfluss mit Siphon
  - lieferbar mit schwarzer oder weiß satinierter Rückwand
- 

### DZ966F8 (linke Version)

Dieses Modell lässt keine Wünsche offen und macht das Duschen zu einem ganz besonderen Erlebnis.

- 
- Abmessungen: 1200 x 900 x 2260 mm
- Regendusche
  - Handbrause
  - 6 Hydrojets
  - Thermostat
  - F8 Bedienfeld mit Radio
  - 4.5kW Dampfgenerator
  - Farblichttherapie
  - Entkalkungsfunktion
  - Boden aus Echtholz (herausnehmbar)
  - inkl. Holzocker (Acrylocker optional)
  - praktisches Ablagefach
  - Abfluss mit Siphon
  - lieferbar mit schwarzer oder weiß satinierter Rückwand
- 

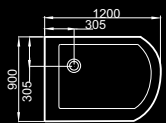
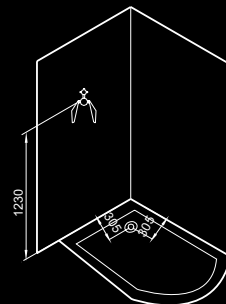
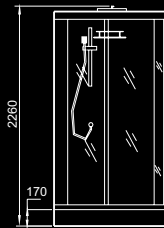
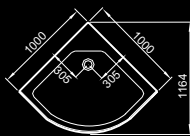
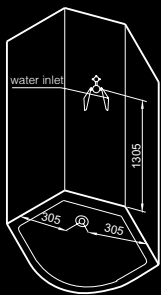

# EAGO Dampfduschen Oslo Serie

## DZ967F8 (rechte Version)

Dieses Modell lässt keine Wünsche offen und macht das Duschen zu einem ganz besonderen Erlebnis.

Abmessungen: 1200 x 900 x 2260 mm

- Regendusche
- Handbrause
- 6 Hydrojets
- Thermostat
- F8 Bedienfeld mit Radio
- 4.5kW Dampfgenerator
- Farblichttherapie
- Entkalkungsfunktion
- Boden aus Echtholz (herausnehmbar)
- inkl. Holzhocker (Acrylhocker optional)
- praktisches Ablagefach
- Abfluss mit Siphon
- lieferbar mit schwarzer oder weiß satinierter Rückwand

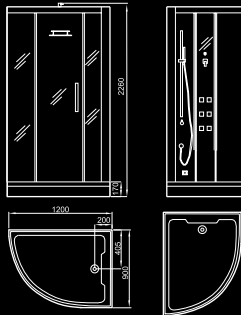

## DZ956F8

Ein absoluter Traum in moderner Holzoptik mit einem leistungsstarkem 4.5kW Dampfgenerator.

Abmessungen: 1500 x 900 x 2220 mm

- Regendusche
- Handbrause
- 6 Hydrojets
- Thermostat
- F8 Bedienfeld mit Radio
- 4.5kW Dampfgenerator
- Farblichttherapie
- Entkalkungsfunktion
- Boden aus Echtholz (herausnehmbar)
- inkl. Holzhocker (Acrylhocker optional)
- praktisches Ablagefach
- Abfluss mit Siphon

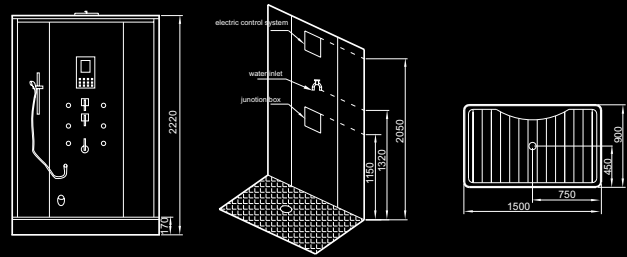

## DZ972F8 / DZ972-1F8

Diese hochwertige Dampfdusche für zwei Personen ist ideal zum Einbauen in eine Mauernische. Durch das intelligente Stecksystem kann die Dusche trotz des Einbaues von innen leicht gewartet werden.

Abmessungen: 1500 x 945 x 2210 mm (DZ972F8)

Abmessungen: 1200 x 945 x 2210 mm (DZ972-1F8)

- Regendusche
- Handbrause
- 12 Hydrojets, Thermostat
- F8 Bedienfeld mit Radio
- Farblichttherapie
- Entkalkungsfunktion
- Boden aus Echtholz (herausnehmbar)
- zwei Holzocker bei DZ972F8 (DZ972-1F8 ein Hocker)
- flacher Einstieg. Der Boden wird durchgefließt und mit einem Abfluss versehen. Dadurch entfällt die Duschtasse
- wartungsfreundliche Technik (von innen zugänglich)
- praktisches Ablagefach
- Abfluss mit Siphon
- lieferbar mit schwarzer oder weiß satinierter Rückwand

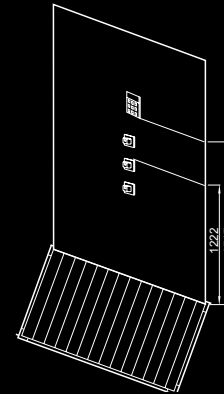
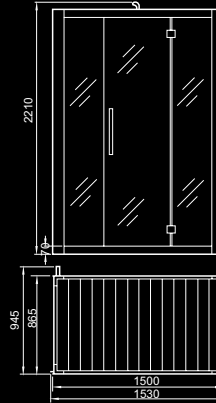

# EAGO Dampfduschen Sydney Serie

## DA333F8

Dieser Duschtempel wurde für zwei Personen konzipiert. Eine Kombination aus Whirlpool und Dampfdusche bietet Ihnen viel Luxus. Das Design der F8-Serie wird auch Sie begeistern.

Abmessungen: 1500 x 1500 x 2280 mm

- Sydney Whirlpoolsystem mit 6 Hydrojets in den Seiten
- 6 zusätzliche Hydrojets im Boden
- stufenlose Luftbeimischung
- sehr leise Pumpe
- Wasserkapazität 274 l
- 3kW Dampfgenerator
- F8 Bedienpanel
- 12 Hydromassagejets im Duschteil
- Regendusche
- Radio mit Stationsspeicher
- Entkalkungsfunktion
- Ventilator
- Farblichttherapie
- Restwasserentleerung
- integrierter Siphon
- Thermostat
- lieferbar mit schwarzer oder weiß satinierter Rückwand

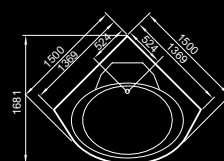
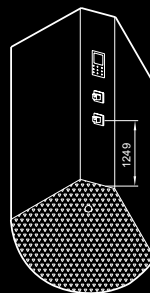
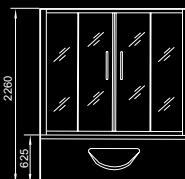

### DA324HF3

Dieser Duschtempel wurde für zwei Personen konzipiert. Eine Kombination aus Whirlpool und Dampfdusche bietet Ihnen viel Luxus. Die Rückwände aus undurchsichtigem Echtglas sind ein echter Blickfang.

Abmessungen: 1500 x 1500 x 2280 mm

- Sydney Whirlpoolsystem mit 6 Hydrojets in den Seiten
- 6 zusätzliche Hydrojets im Boden
- stufenlose Luftbeimischung
- sehr leise Pumpe
- Wasserkapazität 274 l
- 3kW Dampfgenerator
- F3 Bedienpanel
- 12 Hydromassagejets im Duschteil
- Regendusche
- Radio mit Stationsspeicher
- Ventilator
- Farblichttherapie
- Restwasserentleerung
- integrierter Siphon
- Thermostat
- lieferbar mit schwarzer, silberner oder weiß satinierter Rückwand

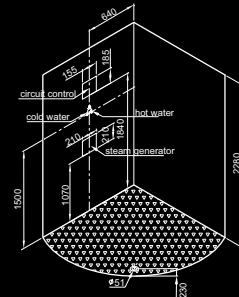
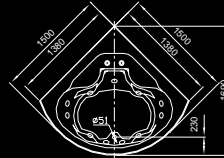
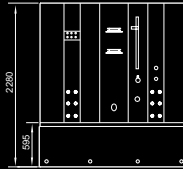

# EAGO Dampfduschen Sydney Serie

## DA324-1HF3

Dieses exklusive Modell bietet eine Kombination aus Whirlpool und Dampfdusche. Die extra große Stufe mit Holzauflage ist ein Blickfang in jedem Badezimmer.

Abmessungen: 1500 x 1500 x 2280 mm

- Sydney Whirlpoolsystem mit 6 Hydrojets in den Seiten
- 6 zusätzliche Hydrojets im Boden
- stufenlose Luftbeimischung
- sehr leise Pumpe
- 3kW Dampfgenerator
- F3 Bedienpanel
- 12 Hydromassagejets im Duschteil
- Regendusche
- Radio mit Stationsspeicher
- Ventilator
- Farblichttherapie
- Restwasserentleerung
- Thermostat
- Rückwand aus Echtglas in schwarz, silber oder weiß satiniert
- große Stufe mit Holzauflage

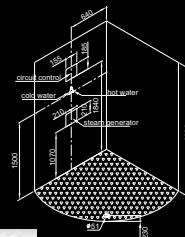
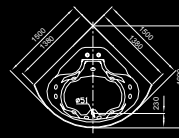
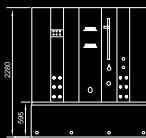

### DA325F3

Ein Duschtempel für eine Person mit Dampfdusche und integriertem Whirlpool.

Abmessungen: 1350 x 1350 x 2220 mm

- Sydney Whirlpoolsystem mit 6 Hydrojets in den Seiten
- 6 zusätzliche Hydrojets im Boden
- stufenlose Luftbeimischung
- sehr leise Pumpe
- 3kW Dampfgenerator
- F3 Bedienpanel
- 6 Hydromassagejets im Duschteil
- Radio mit Stationsspeicher
- Entkalkungsfunktion
- Ventilator
- Farblichttherapie
- Restwasserentleerung
- integrierter Siphon
- Thermostat
- Rückwand aus Echtglas in schwarz, silber oder weiß satiniert

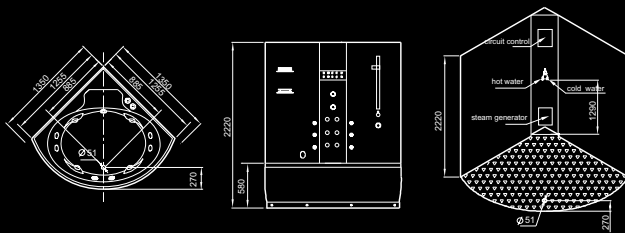

### DA327F3

Eine Kombination aus Whirlpool und Dampfdusche auch für kleine Badezimmer.

Abmessungen: 1700 x 1000 x 2220 mm

- Sydney Whirlpoolsystem mit 6 Hydrojets in den Seiten
- 6 zusätzliche Hydrojets im Boden
- stufenlose Luftbeimischung
- sehr leise Pumpe
- 3kW Dampfgenerator
- F3 Bedienpanel
- 6 Hydromassagejets im Duschteil
- Radio mit Stationsspeicher
- Entkalkungsfunktion
- Ventilator
- Farblichttherapie
- Restwasserentleerung
- integrierter Siphon
- Thermostat
- Rückwand aus Echtglas in schwarz, silber oder weiß satiniert

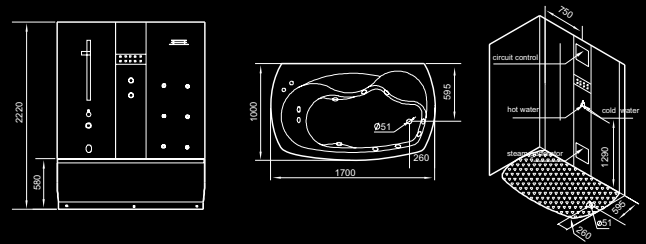

# EAGO Dampfduschen Sydney Serie

## DA328F3 (linke Version)

Eine Kombination aus Whirlpool und Dampfdusche auch für kleine Badezimmer.

Abmessungen: 1500 x 1000 x 2220 mm

- Sydney Whirlpoolsystem mit 6 Hydrojets in den Seiten
- 6 zusätzliche Hydrojets im Boden
- stufenlose Luftbeimischung
- sehr leise Pumpe
- Wasserkapazität 223 l
- 3kW Dampfgenerator
- F3 Bedienpanel
- 6 Hydromassagejets im Duschteil
- Radio mit Stationsspeicher
- Entkalkungsfunktion
- Ventilator
- Farblichttherapie
- Restwasserentleerung
- integrierter Siphon
- Thermostat
- Rückwand aus Echtglas in schwarz, silber oder weiß satiniert
- erhältlich als rechte/linke Version

## DZ938F3

Dieses Modell für 2 Personen ist ein absoluter Blickfang und ideal für große Badezimmer.

Abmessungen: 1500 x 1500 x 2250 mm

- 3kW Dampfgenerator
- F3 Bedienpanel
- 20 Hydromassagejets
- Radio mit Stationsspeicher
- Entkalkungsfunktion
- Ventilator
- Farblichttherapie
- Regendusche
- zwei Klappsitze in grau (weiß oder rot optional)
- Restwasserentleerung
- integrierter Siphon
- zwei praktische Ablagefächer
- sehr leichtgängige und leise Schiebetüren
- Thermostat
- Stehhöhe in der Kabine ca. 200cm
- Rückwand aus Echtglas in silber oder weiß satiniert

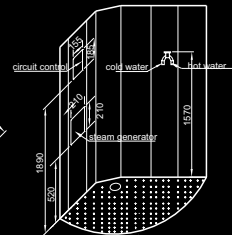
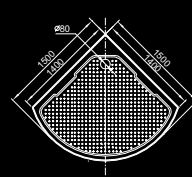
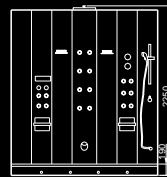
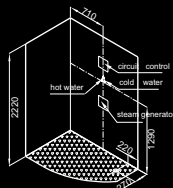
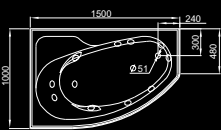
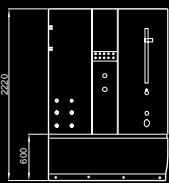



### DZ931F3

Diese Dampfdusche für zwei Personen bietet ein Maximum an Komfort.

Abmessungen: 1200 x 1200 x 2250 mm

- 3kW Dampfgenerator
- F3 Bedienpanel
- 12 Hydromassagejets
- Radio mit Stationsspeicher
- Entkalkungsfunktion
- Ventilator
- Farblichttherapie
- Regendusche
- Klappsitz in grau (weiß oder rot optional)
- Restwasserentleerung
- integrierter Siphon
- praktisches Ablagefach
- sehr leichtgängige und leise Schiebetüren
- Thermostat
- Stehhöhe in der Kabine ca. 200cm
- Rückwand aus Echtglas in silber oder weiß satiniert

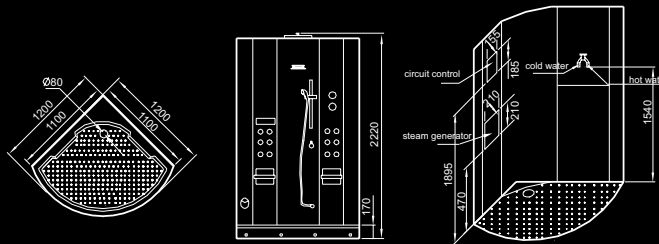

### DZ934F3 / DZ945F3

Dampfdusche für eine Person. Erhältlich in zwei verschiedenen Größen.

Abmessungen: 900 x 900 x 2220 mm (DZ934F3)

Abmessungen: 1000 x 1000 x 2220 mm (DZ945F3)

- 3kW Dampfgenerator
- F3 Bedienpanel
- 6 Hydromassagejets
- Radio mit Stationsspeicher
- Entkalkungsfunktion
- Ventilator
- Farblichttherapie
- Regendusche
- Klappsitz in grau (weiß oder rot optional)
- Restwasserentleerung
- praktisches Ablagefach
- sehr leichtgängige und leise Schiebetüren
- Thermostat
- Stehhöhe in der Kabine ca. 200cm
- Rückwand aus Echtglas in silber oder weiß satiniert

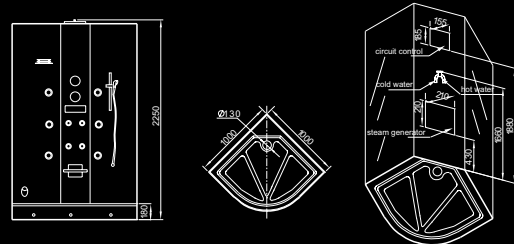

# EAGO Dampfduschen

## Oslo Serie

### DZ949F8 / DZ951F8

Dieses Modell zeigt, dass Luxus und Design nicht teuer sein müssen.

Abmessungen: 1000 x 1000 x 2300 mm (DZ949F8)

Abmessungen: 900 x 900 x 2300 mm (DZ951F8)

- 3kW Dampfgenerator
- F8 Bedienpanel
- Radio mit Stationspeicher
- Entkalkungsfunktion
- Ventilator
- Farblichttherapie
- Regendusche
- Klappsitz in grau
- Restwasserentleerung
- praktisches Ablagefach
- sehr leichtgängige und leise Schiebetüren
- Thermostat
- Stehhöhe in der Kabine ca. 200cm
- Rückwand aus Echtglas in schwarz oder weiß satiniert

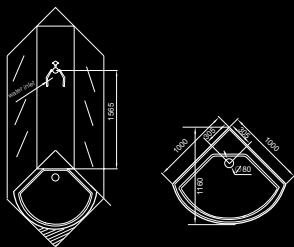

### DZ955F8 / DZ954F8 (rechte Version)

Dieses Modell zeigt, dass Luxus und Design nicht teuer sein muss.

Abmessungen: 1200 x 900 x 2300 mm (DZ955F8)

Abmessungen: 1000 x 800 x 2300 mm (DZ954F8)

- 3kW Dampfgenerator
- F8 Bedienpanel
- Radio mit Stationspeicher
- Entkalkungsfunktion
- Ventilator
- Farblichttherapie
- Regendusche
- Klappsitz in grau
- Restwasserentleerung
- praktisches Ablagefach
- sehr leichtgängige und leise Schiebetüren
- Thermostat
- Stehhöhe in der Kabine ca. 200cm
- Rückwand aus Echtglas in schwarz oder weiß satiniert

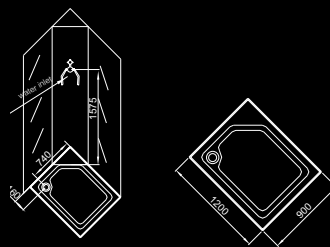

### DZ949F6 / DZ951F6

Eine Dampfdusche, reduziert auf das Wesentliche in moderner Optik.

Abmessungen: 1000 x 1000 x 2300 mm (DZ949F6)

Abmessungen: 900 x 900 x 2300 mm (DZ951F6)

- 3kW Dampfgenerator
- F6 Bedienpanel
- Radio mit Stationsspeicher
- Entkalkungsfunktion
- Ventilator
- Deckenlampe
- Regendusche
- integrierter Sitz
- Restwasserentleerung
- praktisches Ablagefach
- sehr leichtgängige und leise Schiebetüren
- Stehhöhe in der Kabine ca. 208cm
- Rückwand aus Echtglas weiß satiniert

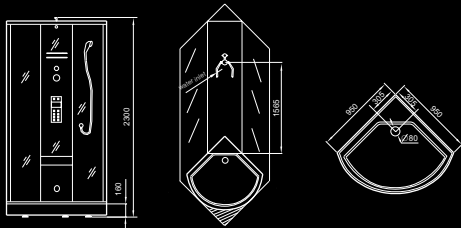

### DZ955F6 / DZ954F8 (linke Version)

Eine Dampfdusche, reduziert auf das Wesentliche in moderner Optik.

Abmessungen: 1200 x 900 x 2300 mm (DZ955F6)

Abmessungen: 1000 x 800 x 2300 mm (DZ954F6)

- 3kW Dampfgenerator
- F6 Bedienpanel
- Radio mit Stationsspeicher
- Entkalkungsfunktion
- Ventilator
- Deckenlampe
- Regendusche
- integrierter Sitz
- Restwasserentleerung
- praktisches Ablagefach
- sehr leichtgängige und leise Schiebetüren
- Stehhöhe in der Kabine ca. 208cm
- Rückwand aus Echtglas weiß satiniert

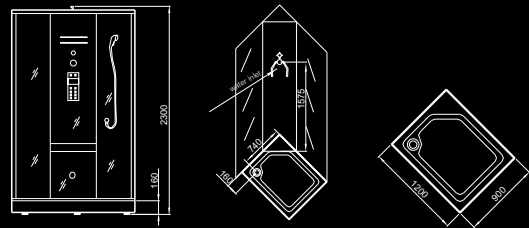

# EAGO Whirlpools

## Die Technik

### Das Sydney Whirlpoolsystem

Im Vergleich zu den meisten anderen Produkten, die es auf dem Markt gibt, bietet Eago mit dem Sydney Whirlpoolsystem ein 100% hygienisches Produkt an. Das Rohrsystem, kombiniert mit dem einzigartigen Design der Sydney Serie, ist in der Lage das Wasser vollständig abzulassen. Kein Restwasser bleibt mehr in den Rohren. Somit gibt es keine Möglichkeit für Viren oder Bakterien sich dort anzusiedeln. Beim Sydney Whirlpoolsystem wird eine Hartverrohrung verwendet. Dadurch kann sich (im Gegensatz zur sonst üblichen flexiblen Verrohrung) kein Schmutz in den Rohren ablagern. Das Wasser wird durch ein patentiertes System beim Befüllen des Pools automatisch durch das Rohrsystem geführt. Damit wird das Rohrsystem vor und nach Benutzung des Pools automatisch gereinigt.



Softverrohrung (flexibel)



Hartverrohrung



### TSZ-Serie

Das TS-Bedienfeld bietet durch eine einfache Menüführung alle Funktionen auf einen Blick. Hierdurch ergibt sich eine einfache und praktische Steuerung des Pools. Die gewünschte Massagefunktion und -stärke lässt sich schnell per Knopfdruck anwählen. Farblichttherapie, sowie das integrierte Radio runden die Funktionalität ab. Ein digitales Thermometer zeigt Ihnen ständig die aktuelle Wassertemperatur an und Sie können bei Bedarf die Heizung zuschalten. Diese erkennt wenn das Wasser zu kalt wird und schaltet sich bei Erreichen der gewählten Badetemperatur auch wieder automatisch aus. Die Ozondesinfektion unterschtützt zudem das Reinigen des Pools.

- sehr leise, schallentkoppelte Hydropumpe mit 1200/1500W (je nach Modell)
- Sydney Whirlpoolsystem mit Hartverrohrung
- Hydrojets in den Wänden und im Boden mit digital gesteuerter Luftbeimischung.
- Farblichttherapie (12V absolut sicher)
- Radio mit Stationsspeicher
- 6 verschiedene Massageprogramme
- Heizung mit Temperaturwahl
- Temperaturanzeige im Display
- Ozondesinfektion
- Wasserstandüberwachung zum Schutz der Pumpen
- Trägergestell aus Edelstahl



## AM199S

Mit diesem innovativen Whirlpool aus einem Guss verwandeln Sie Ihr Badezimmer in eine Wellnessoase. Beleuchtete Jets mit Fade-Effekt, Radio, MP3 und eine einfache Bedienung zeichnen dieses Modell aus.

Abmessungen: 1540 x 1540 x 600 mm

- 10 Hydrojets (6 Rücken-/Fußjets und 4 Turbojets)
- 8 Airjets im Boden
- alle Jets beleuchtet (Farblichttherapie mit Fade-Funktion)
- zuschaltbare 180° Rotationsfunktion für die Hydrojets
- Wassereinhalt 380 L
- S Bedienfeld mit Touchscreen, Radio und MP3
- USB Anschluss
- Wasserfall
- zwei schallentkoppelte Pumpen
- Sydney Whirlpoolsystem
- Heizung mit Temperaturwahl
- Temperaturanzeige im Display
- Ozondesinfektion
- zwei abnehmbare Nackenkissen
- Wasserstandüberwachung zum Schutz der Pumpen
- Trägergestell aus Edelstahl

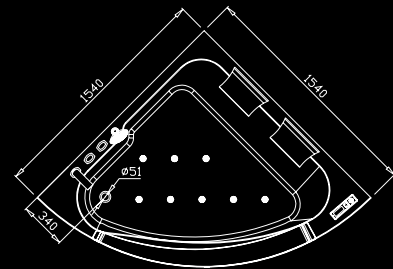
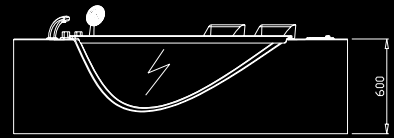

# EAGO Whirlpools Sydney Serie

## AM198S (linke Version)

Dieser innovative Whirlpool aus einem Guss ist speziell für kleine Badezimmer konzipiert. Beleuchtete Jets mit Fade-Effekt, Radio, MP3 und eine einfache Bedienung zeichnen dieses Modell aus.

Abmessungen: 1500 x 1000 x 600 mm

- 6 Hydrojets (Turbojets)
- 8 Airjets im Boden
- alle Jets beleuchtet (Farblichttherapie mit Fade-Funktion)
- zuschaltbare 180° Rotationsfunktion für die Hydrojets
- Wasserinhalt 180 L
- S Bedienfeld mit Touchscreen, Radio und MP3
- USB Anschluss
- Wasserfall
- zwei schallentkoppelte Pumpen
- Sydney Whirlpoolsystem
- Heizung mit Temperaturwahl
- Temperaturanzeige im Display
- Ozondesinfektion
- zwei abnehmbare Nackenkissen
- Wasserstandüberwachung zum Schutz der Pumpen
- Trägergestell aus Edelstahl
- lieferbar als rechte/linke Version

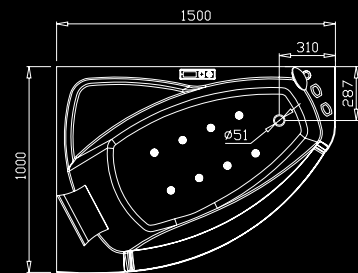
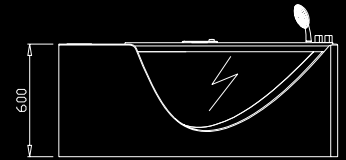

## AM197S

Dieser Eckwhirlpool ist für 2 Personen konzipiert. Beleuchtete Jets mit Fade-Effekt, Radio, MP3 und eine einfache Bedienung zeichnen dieses Modell aus.

Abmessungen: 1500 x 1500 x 600 mm

- 12 Hydrojets (8 Rücken-/Fußjets und 4 Turbojets)
- 8 Airjets im Boden
- alle Jets beleuchtet (Farblichttherapie mit Fade-Funktion)
- zuschaltbare 180° Rotationsfunktion für die Hydrojets
- Wassereinhalt 380 L
- S Bedienfeld mit Touchscreen, Radio und MP3
- USB Anschluss
- Wasserfall
- zwei schallentkoppelte Pumpen
- Sydney Whirlpoolsystem
- Heizung mit Temperaturwahl
- Temperaturanzeige im Display
- Ozondesinfektion
- zwei abnehmbare Nackenkissen
- Wasserstandüberwachung zum Schutz der Pumpen
- Trägergestell aus Edelstahl

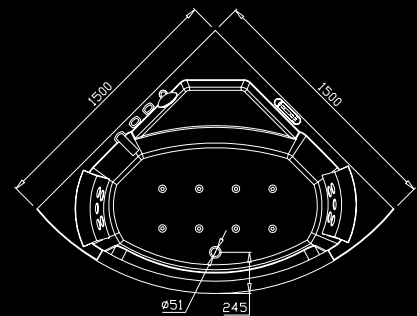
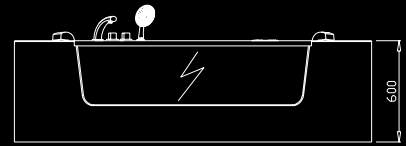

# EAGO Whirlpools Sydney Serie

## AM196S

Dieser innovative Whirlpool aus einem Guss ist ein Blickfang in jedem Badezimmer. Beleuchtete Jets mit Fade-Effekt, Radio, MP3 und eine einfache Bedienung zeichnen dieses Modell aus.

Abmessungen: 1800 x 900 x 650 mm

- 12 Hydrojets (10 Rücken-/Fußjets und 2 Turbojets)
- 8 Airjets im Boden
- alle Jets beleuchtet (Farblichttherapie mit Fade-Funktion)
- zuschaltbare 180° Rotationsfunktion für die Hydrojets
- Wasserinhalt 370 L
- S Bedienfeld mit Touchscreen, Radio und MP3
- USB Anschluss
- Wasserfall
- zwei schallentkoppelte Pumpen
- Sydney Whirlpoolsystem
- Heizung mit Temperaturwahl
- Temperaturanzeige im Display
- Ozondesinfektion
- zwei abnehmbare Nackenkissen
- Wasserstandüberwachung zum Schutz der Pumpen
- Trägergestell aus Edelstahl

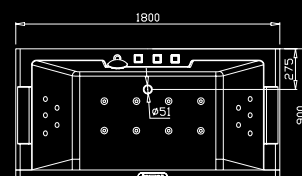
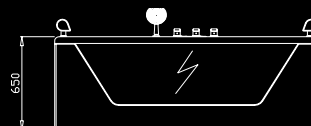



## AM156JDTSZ

Dieser Whirlpool ist die Vollendung aus Glas und Acryl. Der Wasserfall und das verwendete TS Bedienfeld runden das Gesamtkonzept ab. Ein Traum für jedes Badezimmer.

Abmessungen: 1500 x 1500 x 650 mm

- 14 Hydrojets (10 Rücken-/Fußjets und 4 verstellbare Turbojets)
- 8 Bodenjets (durch ein neues Verfahren wird auch im Boden eine Kombination aus Wasser und Luft möglich)
- Luftbeimischung zur Intensitätssteuerung der Jets
- Wassereinhalt 420 L
- TS Bedienfeld mit Touchscreen und Radio
- 6 verschiedene Massagemodi (4 verschiedene Intensitäten Wellenmodus und Impulsmodus)
- sehr leise, schallentkoppelte Pumpe
- Sydney Whirlpoolsystem
- Heizung mit Temperaturwahl
- Temperaturanzeige im Display
- Farblichttherapie (12V absolut sicher)
- Ozondesinfektion
- Wasserstandüberwachung zum Schutz der Pumpen
- Trägergestell aus Edelstahl

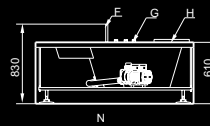
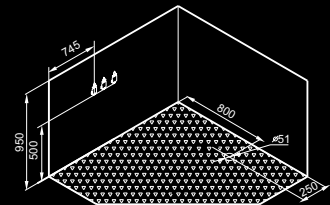
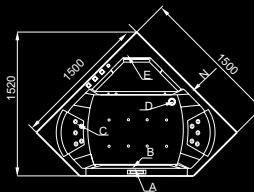

A. control panel C. hydro-massage jet  
D. Thermostatic faucet E. hand shower F. water outlet



# EAGO Whirlpools Sydney Serie

## AM151JDTSZ (linke Version) / AM151-1JDTSZ (rechte Version)

Dieser Whirlpool ist die Vollendung aus Glas, Aluminium und Acryl. Die Glasscheibe lässt sich mit wechselnden Farben beleuchten, so dass eine romantische Atmosphäre entsteht.

- Abmessungen: 1800 x 900 x 650 mm (AM151JDTSZ)
- Abmessungen: 1800 x 1200 x 650 mm (AM151-1JDTSZ)
- 13 Hydrojets (5 Rückenjets und 8 verstellbare Turbojets)
- 8 Bodenjets (durch ein neues Verfahren wird auch im Boden eine Kombination aus Wasser und Luft möglich)
- Luftbeimischung zur Intensitätssteuerung der Jets
- Wasserinhalt 374 L
- TS Bedienfeld mit Touchscreen und Radio
- 6 verschiedene Massagemodi (4 verschiedene Intensitäten Wellenmodus und Impulsmodus)
- sehr leise, schallentkoppelte Pumpe mit 1.5kW
- Sydney Whirlpoolsystem
- Heizung mit Temperaturwahl
- Temperaturanzeige im Display
- Farblichttherapie (12V absolut sicher)
- Ozondesinfektion
- Wasserstandüberwachung zum Schutz der Pumpen
- Trägergestell aus Edelstahl
- lieferbar als rechte/linke Version

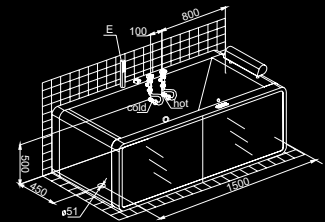
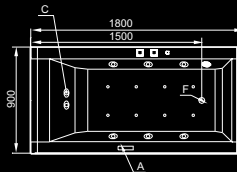
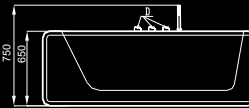

A. control panel  
C. hydro-massage jet D. Thermostatic faucet E. hand shower  
F. water outlet



## AM152JDTSZ

Dieser extravagante freistehende Whirlpool ist ein Blickfang in jedem Badezimmer. Das Modell kann sowohl an eine Wand oder frei in den Raum gestellt werden.

Abmessungen: 1800 x 900 x 650 mm

- 5 Hydrojets (3 Rückenjets und 2 Jets im Fußbereich)
- 8 Bodenjets (durch ein neues Verfahren wird auch im Boden eine Kombination aus Wasser und Luft möglich)
- Luftbeimischung zur Intensitätssteuerung der Jets
- Wassereinhalt 241 - 374 L
- TS Bedienfeld mit Touchscreen und Radio
- 6 verschiedene Massagemodi (4 verschiedene Intensitäten Wellenmodus und Impulsmodus)
- sehr leise, schallentkoppelte Pumpe
- Sydney Whirlpoolsystem
- Heizung mit Temperaturwahl
- Farblichttherapie (12V absolut sicher)
- Ozondesinfektion
- Wasserstandüberwachung zum Schutz der Pumpen
- Trägergestell aus Edelstahl

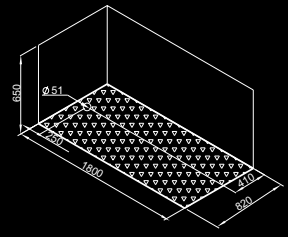
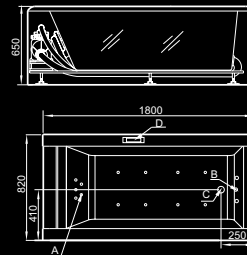

A.hydro-massage jet B.lamp C.waste D.control panel



# EAGO Whirlpools Sydney Serie

## AM193ET

Dieses Modell vereint Design und Technik zu einem traumhaften Badambiente. Genießen Sie sich bei einem sprudelnden Bad die multimedialen Fähigkeiten dieses Whirlpools.

Abmessungen: 1610 x 1610 x 660 mm

- 14 Hydrojets (8 Rücken-/Fußjets und 6 verstellbare Turbojets)
- 8 Bodenjets (durch ein neues Verfahren wird auch im Boden eine Kombination aus Wasser und Luft möglich)
- Luftbeimischung zur Intensitätssteuerung der Jets
- ET Bedienfeld mit 15" TV
- sehr leise, schallentkoppelte Pumpe
- Sydney Whirlpoolsystem
- Heizung mit Temperaturwahl
- Farblichttherapie (12V absolut sicher)
- Ozondesinfektion
- Wasserstandüberwachung zum Schutz der Pumpen
- Trägergestell aus Edelstahl

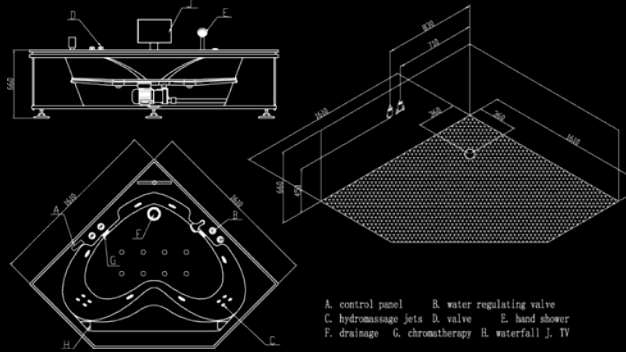

**AM192ET (rechte Version)**

Dieses Modell vereint Design und Technik zu einem traumhaften Badambiente. Genießen Sie sich bei einem sprudelnden Bad die multimedialen Fähigkeiten dieses Whirlpools.

Abmessungen: 1700 x 910 x 660 mm

- 9 Hydrojets (6 Rücken-/Fußjets und 3 verstellbare Turbojets)
- 6 Bodenjets (durch ein neues Verfahren wird auch im Boden eine Kombination aus Wasser und Luft möglich)
- Luftbeimischung zur Intensitätssteuerung der Jets
- ET Bedienfeld mit 15" TV
- sehr leise, schallentkoppelte Pumpe
- Sydney Whirlpoolsystem
- Heizung mit Temperaturwahl
- Farblichttherapie (12V absolut sicher)
- Ozondesinfektion
- Wasserstandüberwachung zum Schutz der Pumpen
- Trägergestell aus Edelstahl
- lieferbar als rechte/linke Version

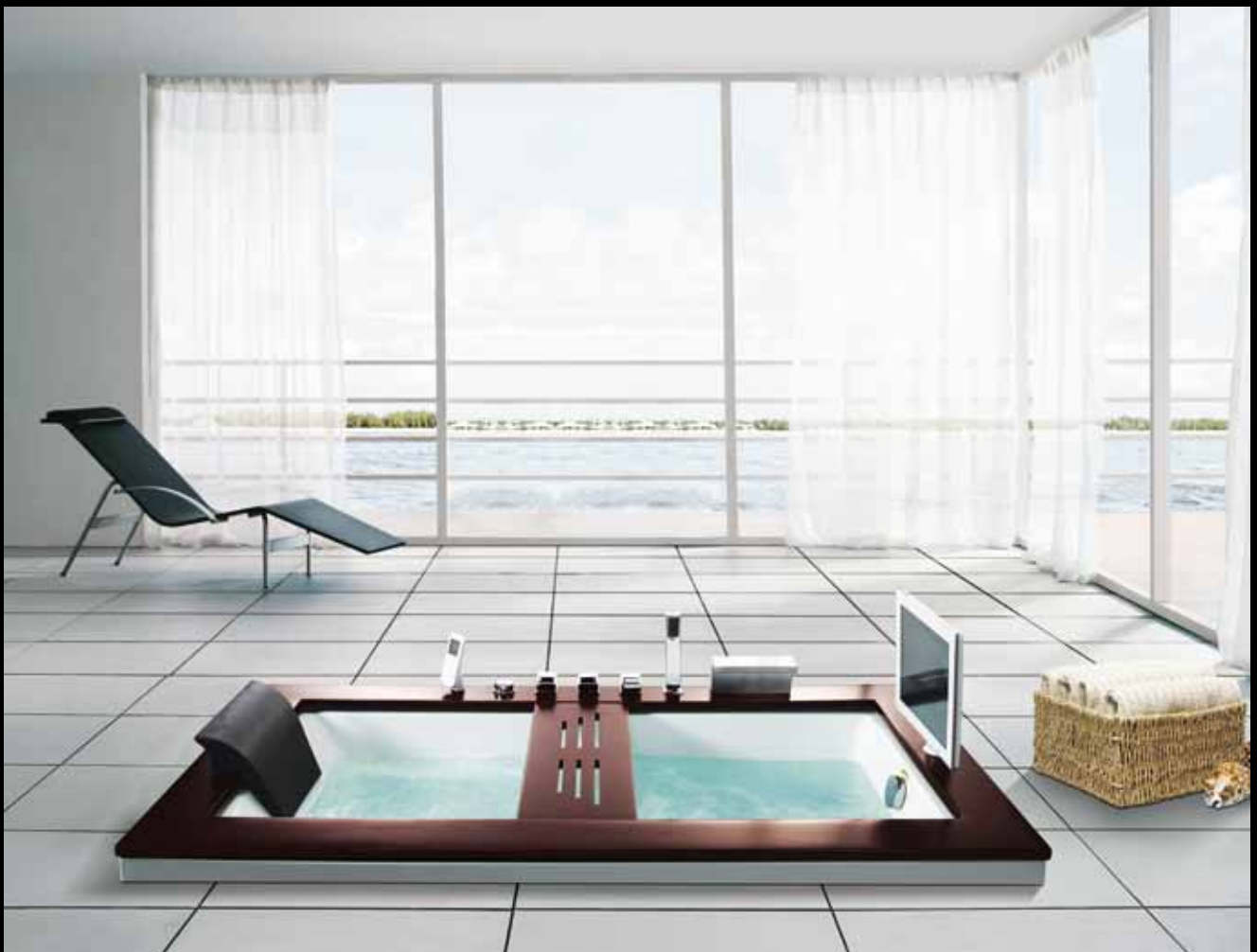
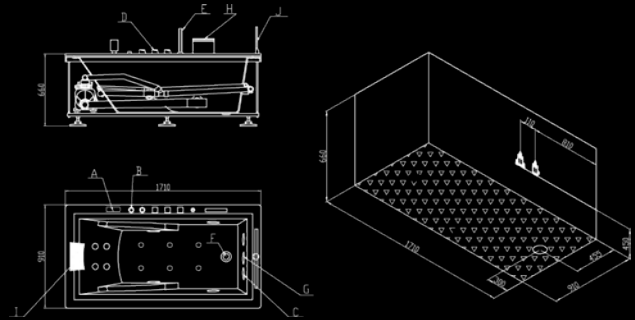

# EAGO Whirlpools Sydney Serie

## AM185-1JDTSZ

Dieser Whirlpool mit Holzumrandung für zwei Personen kann sowohl eingelassen oder mit der optional erhältlichen Schürze montiert werden.

Abmessungen: 2000 x 1200 x 620 mm

- 16 Hydrojets (8 Rückenjets und 4 Jets im Fußbereich und 4 Turbojets)
- Luftbeimischung zur Intensitätssteuerung der Jets
- Wasserinhalt 450 L
- TS Bedienfeld mit Touchscreen und Radio
- 6 verschiedene Massagemodi (4 verschiedene Intensitäten Wellenmodus und Impulsmodus)
- zwei sehr leise, schallentkoppelte Pumpen
- Sydney Whirlpoolsystem
- Heizung mit Temperaturwahl
- Farblichttherapie (12V absolut sicher)
- Ozondesinfektion
- Wasserstandüberwachung zum Schutz der Pumpen
- Trägergestell aus Edelstahl
- Schürze optional erhältlich

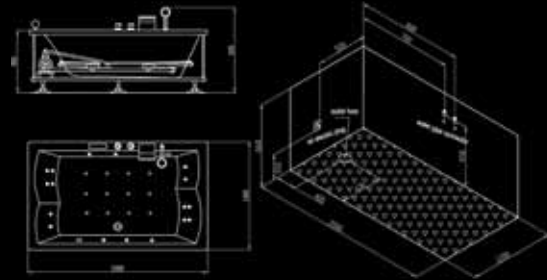

### AM146-2JDTSZ (linke Version)

Top Design mit innovativer Technik zeichnet diesen Whirlpool aus. Das Besondere ist hier der umlaufende Überlauf. Diesen Pool können Sie bis zum Rand füllen.

Abmessungen: 1910 x 1020 x 700 mm

- 13 Hydrojets (5 Rückenjets und 8 verstellbare Turbojets)
- 8 Bodenjets (durch ein neues Verfahren wird auch im Boden eine Kombination aus Wasser und Luft möglich)
- Luftbeimischung zur Intensitätssteuerung der Jets
- Wasserinhalt 486 L
- TS Bedienfeld mit Touchscreen und Radio
- 6 verschiedene Massagemodi (4 verschiedene Intensitäten Wellenmodus und Impulsmodus)
- sehr leise, schallentkoppelte Pumpe
- Sydney Whirlpoolsystem
- Heizung mit Temperaturwahl
- Temperaturanzeige im Display
- Farblichttherapie (12V absolut sicher)
- Ozondesinfektion
- Wasserstandüberwachung zum Schutz der Pumpen
- Trägergestell aus Edelstahl
- lieferbar als rechte/linke Version (ohne Schürze)
- auch ohne Holzrand (AM146JDTSZ) erhältlich

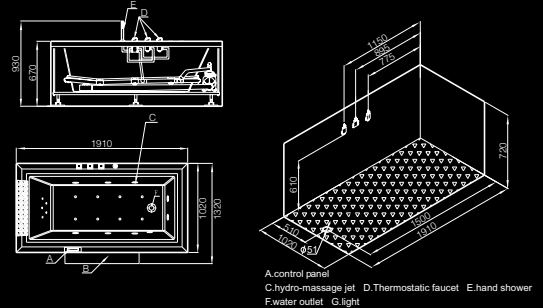

# EAGO Whirlpools Sydney Serie

## AM154JDTSZ / AM154-1JDTSZ / AM154-2JDTSZ/ AM154-3JDTSZ (linke Version)

Dieses Modell besticht durch seine einfachen und geraden Formen. Pool und Schürze sind in einem Stück gegossen.

Abmessungen: 1790 x 800 x 640 mm (AM154JDTSZ)

Abmessungen: 1700 x 800 x 640 mm (AM154-1JDTSZ)

Abmessungen: 1600 x 750 x 640 mm (AM154-2JDTSZ)

Abmessungen: 1500 x 750 x 640 mm (AM154-3JDTSZ)

- 13 Hydrojets (5 Rückenjets und 8 verstellbare Turbojets)
- 8 Bodenjets (durch ein neues Verfahren wird auch im Boden eine Kombination aus Wasser und Luft möglich)
- Luftbeimischung zur Intensitätssteuerung der Jets
- TS Bedienfeld mit Touchscreen und Radio
- 6 verschiedene Massagemodi (4 verschiedene Intensitäten Wellenmodus und Impulsmodus)
- sehr leise, schallentkoppelte Pumpe
- Sydney Whirlpoolsystem
- Heizung mit Temperaturwahl
- Temperaturanzeige im Display
- Farblichttherapie (12V absolut sicher)
- Ozondesinfektion
- Wasserstandüberwachung zum Schutz der Pumpen
- Trägergestell aus Edelstahl
- lieferbar als rechte/linke Version

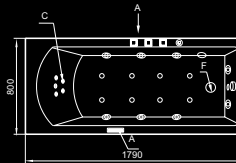
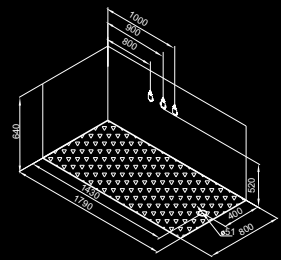
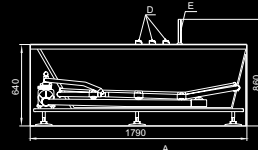

A.Electronic control panel C.Hydro-massage jet  
D.valve E.Handshower F.Waste





## AM168JDTSZ

Dieser Whirlpool beeindruckt durch seinen extra großen Wasserfall und sein modernes Design und ist ideal zum relaxen zu zweit.

Abmessungen: 1500 x 1500 x 800 mm

- 14 Hydrojets (10 Rückenjets und 4 verstellbare Turbojets)
- 8 Bodenjets (durch ein neues Verfahren wird auch im Boden eine Kombination aus Wasser und Luft möglich)
- Luftbeimischung zur Intensitätssteuerung der Jets
- Wassereinhalt 369 L
- TS Bedienfeld mit Touchscreen und Radio
- 6 verschiedene Massagemodi (4 verschiedene Intensitäten Wellenmodus und Impulsmodus)
- sehr leise, schallentkoppelte Pumpe
- Sydney Whirlpoolsystem
- Heizung mit Temperaturwahl
- Temperaturanzeige im Display
- Farblichttherapie (12V absolut sicher)
- Ozondesinfektion
- Wasserstandüberwachung zum Schutz der Pumpen
- Trägergestell aus Edelstahl

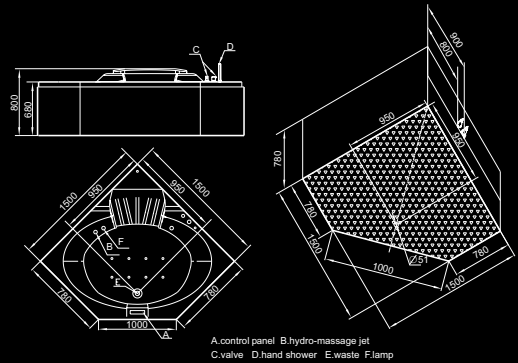

A. control panel B. hydro-massage jet  
C. valve D. hand shower E. waste F. lamp



# EAGO Whirlpools Sydney Serie

## AM185JDTSZ

Dieser Whirlpool für zwei Personen kann sowohl eingelassen oder mit der optional erhältlichen Schürze montiert werden.

Abmessungen: 2000 x 1200 x 620 mm

- 18 Hydrojets (12 Rücken-/Fußjets und 6 verstellbare Turbojets)
- 12 Bodenjets (durch ein neues Verfahren wird auch im Boden eine Kombination aus Wasser und Luft möglich)
- Luftbeimischung zur Intensitätssteuerung der Jets
- Wassereinhalt 480 L
- TS Bedienfeld mit Touchscreen und Radio
- 6 verschiedene Massagemodi (4 verschiedene Intensitäten Wellenmodus und Impulsmodus)
- sehr leise, schallentkoppelte Pumpe
- Sydney Whirlpoolsystem
- Heizung mit Temperaturwahl
- Temperaturanzeige im Display
- Farblichttherapie (12V absolut sicher)
- Ozondesinfektion
- Wasserstandüberwachung zum Schutz der Pumpen
- Trägergestell aus Edelstahl

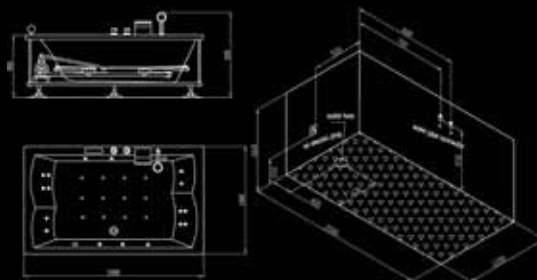

## AM186JDTSZ

Dieser runde Whirlpool für zwei Personen kann sowohl eingelassen oder mit der optional erhältlichen Schürze frei im Raum aufgestellt werden.

Abmessungen: 1800 x 1800 x 620 mm

- 16 Hydrojets (8 Rückenjets und 4 Jets im Fußbereich und 4 Turbojets)
- Luftbeimischung zur Intensitätssteuerung der Jets
- Wassereinhalt 450 L
- TS Bedienfeld mit Touchscreen und Radio
- 6 verschiedene Massagemodi (4 verschiedene Intensitäten Wellenmodus und Impulsmodus)
- zwei sehr leise, schallentkoppelte Pumpen
- Wasserfall
- Sydney Whirlpoolsystem
- Heizung mit Temperaturwahl
- Farblichttherapie (12V absolut sicher)
- Ozondesinfektion
- Wasserstandüberwachung zum Schutz der Pumpen
- Trägergestell aus Edelstahl
- Schürze optional erhältlich

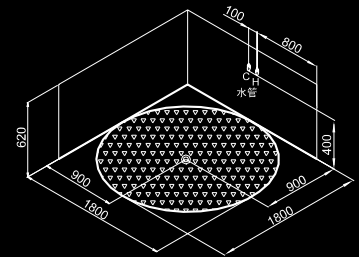
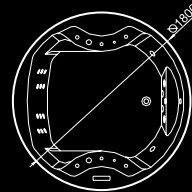
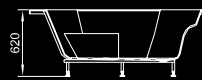

# EAGO Whirlpools

## Sydney Serie

### AM113JDSZ (rechte Version)

Sehr komfortabler 2 Personen Whirlpool. Durch sein inneres Bodenmaß von 130cm (bzw. 120cm für die zweite Person) bietet er trotz geringer Größe ein Maximum an Platz und Beinfreiheit.

Abmessungen: 1695 x 1330 x 715 mm

- 9 Hydrojets (6 Rückenjets und 3 verstellbare Turbojets)
- 8 Bodenjets (durch ein neues Verfahren wird auch im Boden eine Kombination aus Wasser und Luft möglich)
- Luftbeimischung zur Intensitätssteuerung der Jets
- Wassereinhalt 421 L
- TS Bedienfeld mit Touchscreen und Radio
- 6 verschiedene Massagemodi (4 verschiedene Intensitäten Wellenmodus und Impulsmodus)
- sehr leise, schallentkoppelte Pumpe
- Sydney Whirlpoolsystem
- Heizung mit Temperaturwahl
- Temperaturanzeige im Display
- Farblichttherapie (12V absolut sicher)
- Ozondesinfektion
- Wasserstandüberwachung zum Schutz der Pumpen
- Trägergestell aus Edelstahl
- lieferbar als rechte/linke Version

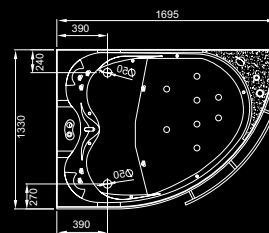
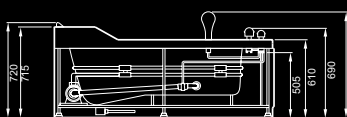

## AM133JDTSZ

Dieser Whirlpool zeichnet sich durch sein XXL-Format aus. Mit 2.40m von Ecke zu Ecke bietet er sehr viel Platz. Sowohl große als auch kleine Personen finden hier vielfältige Möglichkeiten zu relaxen.

Abmessungen: 1700 x 1700 x 700 mm

- 17 Hydrojets (11 Rücken-/Fußjets und 6 Seitenjets)
- 12 Bodenjets (durch ein neues Verfahren wird auch im Boden eine Kombination aus Wasser und Luft möglich)
- Luftbeimischung zur Intensitätssteuerung der Jets
- Wassereinhalt 280-463 L
- TS Bedienfeld mit Touchscreen und Radio (ohne TV)
- 6 verschiedene Massagemodi (4 verschiedene Intensitäten Wellenmodus und Impulsmodus)
- zwei sehr leise, schallentkoppelte Pumpen
- Sydney Whirlpoolsystem
- Heizung mit Temperaturwahl
- Temperaturanzeige im Display
- Farblichttherapie (12V absolut sicher)
- Ozondesinfektion
- Wasserstandüberwachung zum Schutz der Pumpen
- Trägergestell aus Edelstahl
- auch als AM133JDCTZ (mit TV) erhältlich

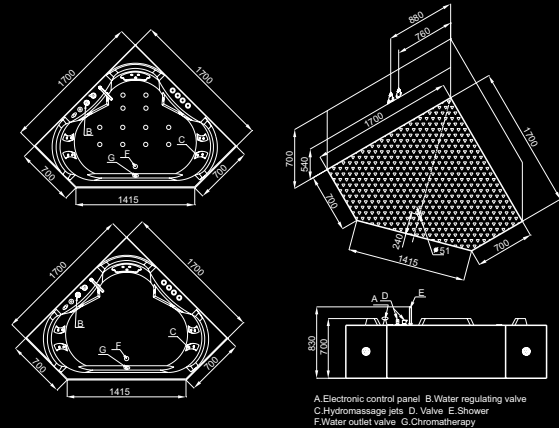

# EAGO Whirlpools Sydney Serie

## AM505JDTSZ

Ein riesiger Wasserfall zeichnet dieses Modell aus. Entspannen Sie wie im Urlaub und hören Sie dem Rauschen des Wasserfalls zu.

Abmessungen: 1540 x 1540 x 800 mm

- 6 Hydrojets (in den Wänden)
- 8 Bodenjets (durch ein neues Verfahren wird auch im Boden eine Kombination aus Wasser und Luft möglich)
- Luftbeimischung zur Intensitätssteuerung der Jets
- Wassereinhalt 403 L
- TS Bedienfeld mit Touchscreen und Radio
- 6 verschiedene Massagemodi (4 verschiedene Intensitäten Wellenmodus und Impulsmodus)
- sehr leise, schallentkoppelte Pumpe mit 1.5kW
- Wasserfall
- Sydney Whirlpoolsystem
- Heizung mit Temperaturwahl
- Temperaturanzeige im Display
- Farblichttherapie (12V absolut sicher)
- Ozondesinfektion
- Wasserstandüberwachung zum Schutz der Pumpen
- Trägergestell aus Edelstahl

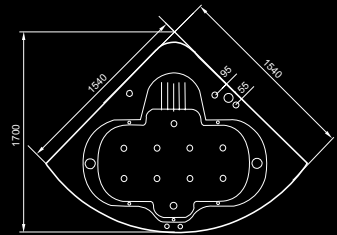
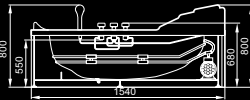
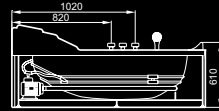

### AM127JDSZ (rechte Version)

Dieser Pool ist speziell für kleine Bäder konzipiert. Er läßt sich sowohl als reiner Whirlpool als auch mit der mitgelieferten Duschtrennung montieren.

Abmessungen: 1680 x 850 x 610 mm

- 8 Hydrojets (5 Rückenjets und 4 verstellbare Turbojets)
- 8 Bodenjets (durch ein neues Verfahren wird auch im Boden eine Kombination aus Wasser und Luft möglich)
- Luftbeimischung zur Intensitätssteuerung der Jets
- Wasserinhalt 280 L
- TS Bedienfeld mit Touchscreen und Radio
- 6 verschiedene Massagemodi (4 verschiedene Intensitäten Wellenmodus und Impulsmodus)
- sehr leise, schallentkoppelte Pumpe
- Sydney Whirlpoolsystem
- Heizung mit Temperaturwahl
- Temperaturanzeige im Display
- Farblichttherapie (12V absolut sicher)
- Ozondesinfektion
- Wasserstandüberwachung zum Schutz der Pumpen
- Trägergestell aus Edelstahl
- mit oder ohne Duschtrennung montierbar
- lieferbar als rechte/linke Version

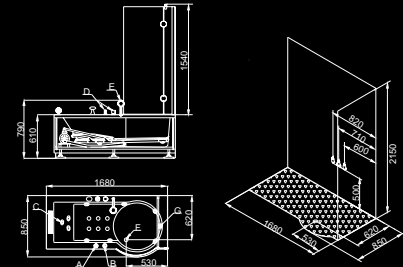

A. Electronic control panel  
B. Air regulator  
C. Hydro-massage jets  
D. Faucet  
E. Hand-held shower  
F. Water outlet  
G. Chromatherapy lighting

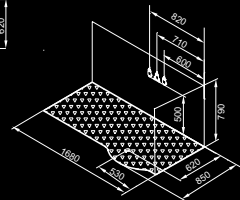
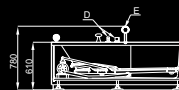
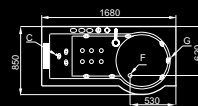

# EAGO Whirlpools Sydney Serie



## AM128JDTS-1Z

Freistehender Whirlpool im klassischen Design. Ein Traum für jedes Badezimmer.

Abmessungen: 1800 x 950 x 700 mm

- 8 Hydrojets (im Rücken-/Fußbereich)
- 6 Bodenjets (durch ein neues Verfahren wird auch im Boden eine Kombination aus Wasser und Luft möglich)
- Luftbeimischung zur Intensitätssteuerung der Jets
- Wassereinhalt 322 L
- TS Bedienfeld mit Touchscreen und Radio
- 6 verschiedene Massagemodi (4 verschiedene Intensitäten, Wellenmodus und Impulsmodus)
- sehr leise, schallentkoppelte Pumpe
- Sydney Whirlpoolsystem
- Farblichttherapie (12V absolut sicher)
- Wasserstandüberwachung zum Schutz der Pumpen
- Trägergestell aus Edelstahl
- vollständig umlaufende Schürze

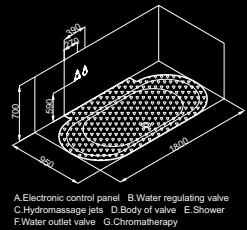
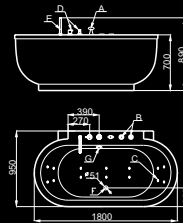

A: Electronic control panel B: Water regulating valve  
C: Hydromassage jets D: Body of valve E: Shower  
F: Water outlet valve G: Chromotherapy



## AM119JDTSZ (rechte Version)

Dieser Pool, ob mit Schürze aufgestellt oder im Boden eingelassen, lädt zum Relaxen zu zweit ein.

Abmessungen: 1800 x 1300 x 630 mm

- 14 Hydrojets (10 Rücken-/Fußjets und 4 Turbojets)
- 8 Bodenjets (durch ein neues Verfahren wird auch im Boden eine Kombination aus Wasser und Luft möglich)
- Luftbeimischung zur Intensitätssteuerung der Jets
- Wassereinhalt 561 L
- TS Bedienfeld mit Touchscreen und Radio
- 6 verschiedene Massagemodi (4 verschiedene Intensitäten, Wellenmodus und Impulsmodus)
- sehr leise, schallentkoppelte Pumpe mit 1.5kW
- Sydney Whirlpoolsystem
- Heizung mit Temperaturwahl
- Temperaturanzeige im Display
- Farblichttherapie (12V absolut sicher)
- Ozondesinfektion
- Wasserstandüberwachung zum Schutz der Pumpen
- Trägergestell aus Edelstahl
- lieferbar als rechte/linke Version

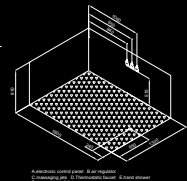
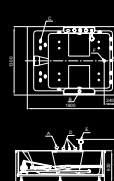

A: Electronic control panel B: Bath regulator  
C: Hydromassage jets D: Hydromassage body E: Bath heater  
F: Water outlet valve





### AM161RD (rechte Version)

Dieser Pool passt dank seiner kompakten Größe in jedes Badezimmer

Abmessungen: 1500 x 1000 x 650 mm

- 7 Hydrojets
- Luftbeimischung zur Intensitätssteuerung der Jets
- Wassereinhalt 171 L
- sehr leise, schallentkoppelte Pumpe mit 1kW
- Farblichttherapie (12V absolut sicher)
- Trägergestell aus Edelstahl
- lieferbar als rechte/linke Version

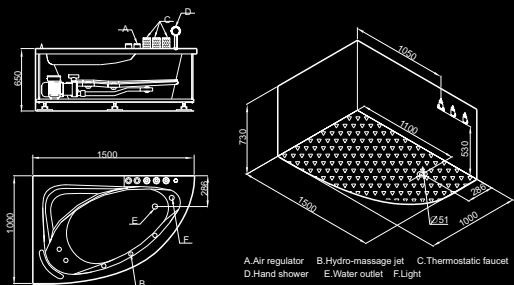

### AM162RD

Dieses Modell bietet schlichtes Design und einfache Handhabung.

Abmessungen: 1400 x 1400 x 650 mm

- 8 Hydrojets
- Luftbeimischung zur Intensitätssteuerung der Jets
- Wassereinhalt 171 L
- sehr leise, schallentkoppelte Pumpe mit 1kW
- Farblichttherapie (12V absolut sicher)
- Trägergestell aus Edelstahl
- lieferbar als rechte/linke Version

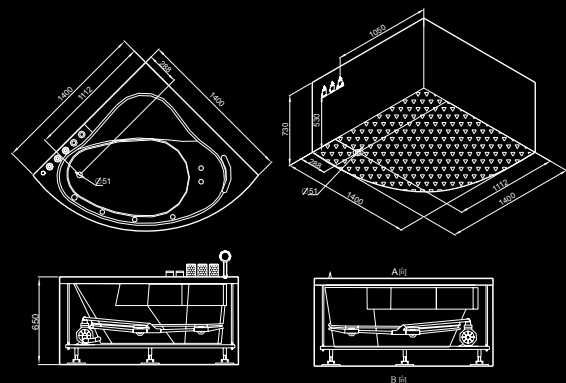

# EAGO Whirlpools Sydney Serie



## AM188RD

Dieser Pool passt dank seiner kompakten Größe in jedes Badezimmer

Abmessungen: 1500 x 1500 x 660 mm

- 7 Hydrojets
- Luftbeimischung zur Intensitätssteuerung der Jets
- Wassereinhalte 171 L
- sehr leise, schallentkoppelte Pumpe mit 1kW
- Farblichttherapie (12V absolut sicher)
- Trägergestell aus Edelstahl
- lieferbar als rechte/linke Version

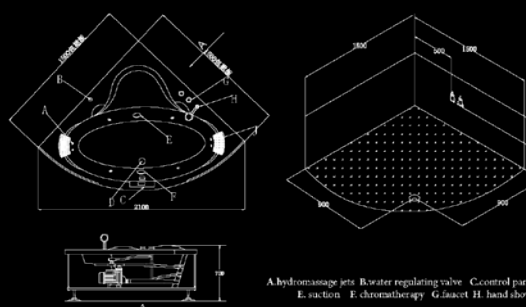

## AM189RD (linke Version)

Dieses Modell bietet schlichtes Design und einfache Handhabung.

Abmessungen: 1400 x 1400 x 650 mm

- 8 Hydrojets
- Luftbeimischung zur Intensitätssteuerung der Jets
- Wassereinhalte 171 L
- sehr leise, schallentkoppelte Pumpe mit 1kW
- Farblichttherapie (12V absolut sicher)
- Trägergestell aus Edelstahl
- lieferbar als rechte/linke Version

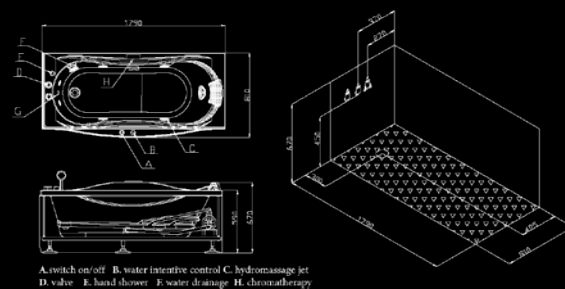



### AM190RD (rechte Version)

Dieser Pool passt dank seiner kompakten Größe in jedes Badezimmer

Abmessungen: 1500 x 1000 x 650 mm

- 7 Hydrojets
- Luftbeimischung zur Intensitätssteuerung der Jets
- Wassereinhalte 171 L
- sehr leise, schallentkoppelte Pumpe mit 1kW
- Farblichttherapie (12V absolut sicher)
- Trägergestell aus Edelstahl
- lieferbar als rechte/linke Version

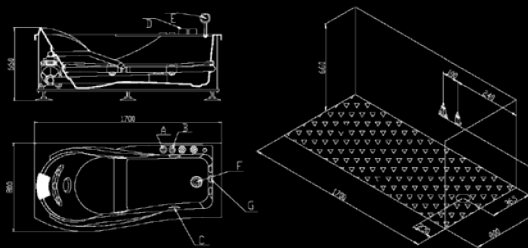

A. switch on/off B. water regulating valve C. hydromassage jet  
D. valve E. hand shower F. water drainage G. chromatherapy



### AM191RD (linke Version)

Dieses Modell bietet schlichtes Design und einfache Handhabung.

Abmessungen: 1400 x 1400 x 650 mm

- 8 Hydrojets
- Luftbeimischung zur Intensitätssteuerung der Jets
- Wassereinhalte 171 L
- sehr leise, schallentkoppelte Pumpe mit 1kW
- Farblichttherapie (12V absolut sicher)
- Trägergestell aus Edelstahl
- lieferbar als rechte/linke Version

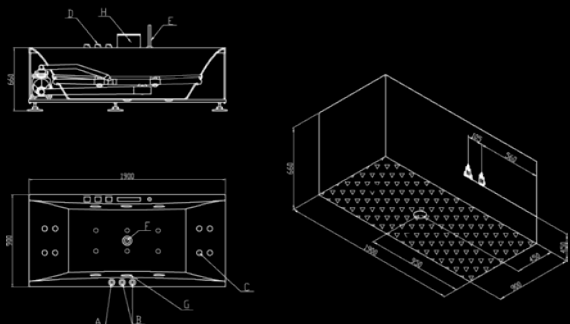



## Dusche LLA1000-15

- EasyInstall: Einfache Installation
- EasyClean: Einfache Reinigung (Lotus Effekt)
- Hebe-/Senkmechanismus
- glasbündige Scharniere
- keine sichtbare Verschraubung
- Duschtasse (Minerguss) optional erhältlich
- 90mm Standardsiphon optional erhältlich
- als Eck- oder Vierteilkreisversion erhältlich

Dusche	LLA1000-15	100x100x202
Dusche	LLA900-29	90x90x202
Eckdusche	LLA1000-16	100x100x202
Eckdusche	LLA900-30	90x90x202
Duschtasse	LX1000R	100x100x3
Duschtasse	LX900R	90x90x3
Duschtasse	LX1000S	100x100x3
Duschtasse	LX1000S	90x90x3

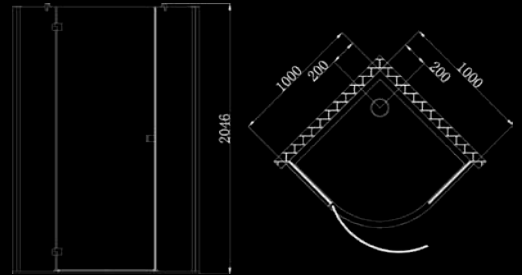

## Duschen IH-Serie

komplett geschlossene Duschtabtrennungen

- Glasduschkanne aus Sicherheitsglas
- komplett geschlossene Rückwand
- inkl. Duschtasse aus Acryl
- rutschfeste Oberfläche
- Regendusche
- inkl. Armaturen
- Handbrause



LLA-800-8IH	Eckdusche	80x80x227
LLA-900-27IH	Eckdusche	90x90x227
LLA-1000-4IH	Eckdusche	100x80x227
LLA-1200-11IH	Eckdusche	120x90x227
LLA-900-26IH	Viertelkreis	90x90x227

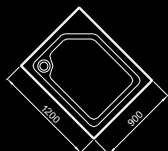
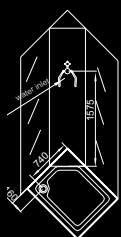
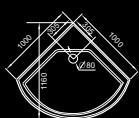
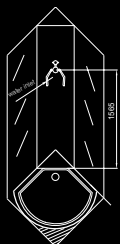



### Miami MX-1200

Waschbecken	BB075K	120x48x15
Unterschrank	MX1200T	120x48x48
Seitenschrank	X760B	33x22x76
Spiegel	1170J	117x60x3

- erhältlich in 6 Farben
- Seitenschrank optional

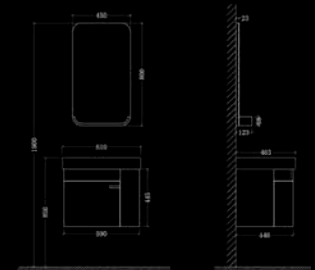

### Miami MX-1000

Waschbecken	BB074E	100x48x15
Unterschrank	MX1000T	100x48x47
Seitenschrank	X760B	33x22x76
Wandschrank	X1580B	33x22x158
Spiegel	1000JX	97x14x70

- erhältlich in 6 Farben
- Seitenschränke optional

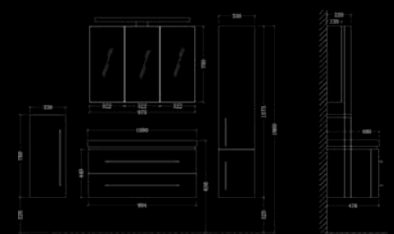

### Miami MX-900

Waschbecken	BB073E	90x48x15
Unterschrank	MX900T	90x48x47
Seitenschrank	X760B	33x22x76
Wandschrank	X1580B	33x22x158
Spiegel	900JX	87x14x70

- erhältlich in 6 Farben
- erhältlich als rechte oder linke Version
- Seitenschränke optional

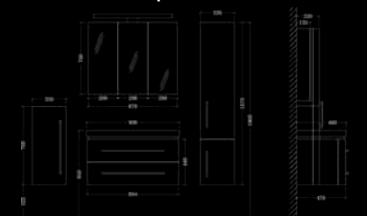



### New York NY-1200

Waschbecken	BB067K	120x48x17
Unterschrank	NY1200T	120x48x40
Seitenschrank	X1580B	33x22x158
Spiegel	1170J	117x60x3

- erhältlich in 6 Farben
- Seitenschrank optional

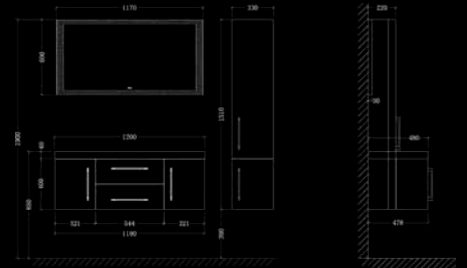

### New York NY-800 (linke Version)

Waschbecken	BB069E	80x46x16
Unterschrank	NY800T	79x46x50
Spiegel	390J	39x84x2

- erhältlich in 6 Farben
- erhältlich als rechte oder linke Version

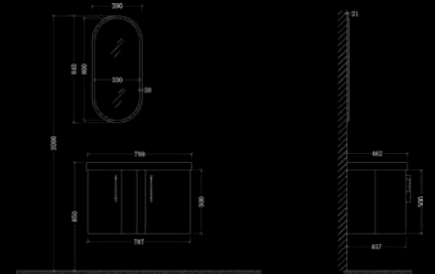

### New York NY-480

Waschbecken	BB063E	49x49x15
Unterschrank	NY480T	48x49x51
Spiegel	390J	39x84x2

- erhältlich in 6 Farben

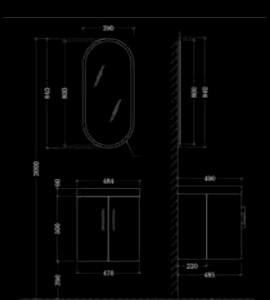



### New Orleans NO-1000

Waschbecken	BB078E	100x46x19
Unterschrank	NO1000T	100x47x40
Seitenschrank	X818B	33x22x82
Spiegel	980J	98x60x3

- mit zusätzlicher Innenschublade
- erhältlich in 6 Farben
- Seitenschrank optional

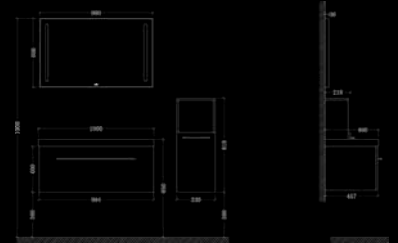

### New Orleans NO-900

Waschbecken	BB076E	90x46x19
Unterschrank	NO900T	90x46x40
Seitenschrank	X818B	33x22x82
Spiegel	880J	88x60x3

- erhältlich in 6 Farben
- erhältlich als rechte oder linke Version
- Seitenschrank optional

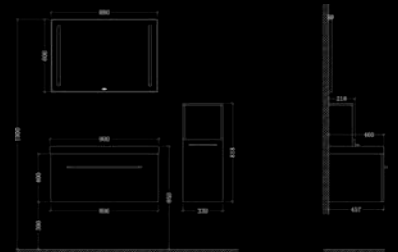

### New Orleans NO-600

Waschbecken	BA033E	60x45x19
Unterschrank	NO600T	60x45x53
Spiegel	500J	50x90x3

- erhältlich in 6 Farben

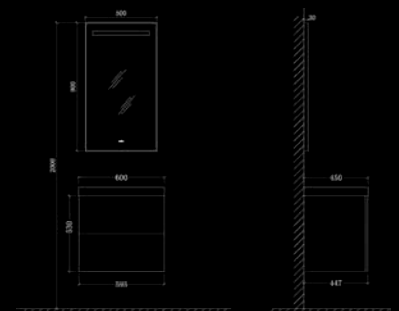

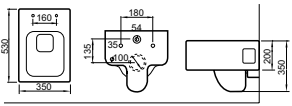

**WD333P**  
Hänge-WC  
530x350x350mm  
horizontaler Abfluss 100mm

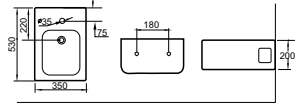

**JB3330**  
Hänge-Bidet  
530x350x200mm  
Bohrung 35mm

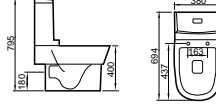

**WA333P**  
Stand-WC  
695x360x830mm  
horizontaler Abfluss 100mm  
Wasserverbrauch 3/6L

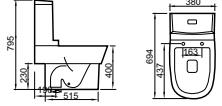

**WA333S**  
Stand-WC  
695x360x830mm  
vertikaler Abfluss 100mm  
Wasserverbrauch 3/6L

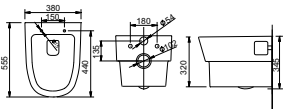

**WD332P**  
Hänge-WC  
555x380x345mm  
horizontaler Abfluss 100mm

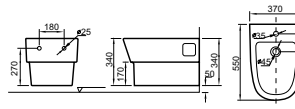

**JB3320**  
Hänge-Bidet  
550x370x340mm  
Bohrung 35mm

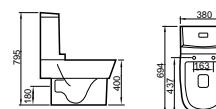

**WA332P**  
Stand-WC  
694x380x795mm  
horizontaler Abfluss 100mm  
Wasserverbrauch 3/6L

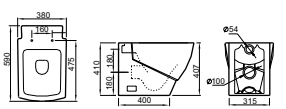

**WD336P**  
Stand-WC  
590x380x410mm  
horizontaler Abfluss 100mm

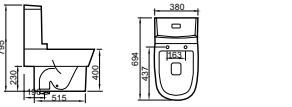

**WA332S**  
Stand-WC  
694x380x795mm  
vertikaler Abfluss 100mm  
Wasserverbrauch 3/6L

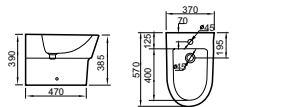

**JA3320**  
Stand-Bidet  
570x370x390mm  
Bohrung 35mm

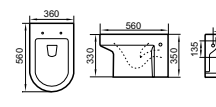

**WD101P**  
Hänge-WC  
560x360x330mm  
horizontaler Abfluss 100mm

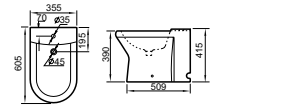

**JB1010**  
Hänge-Bidet  
605x355x145mm  
Bohrung 35mm



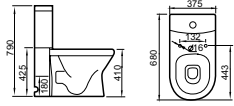

**WA101P**  
Stand-WC  
680x375x790mm  
horizontaler Abfluss 100mm  
Wasserverbrauch 3/6L

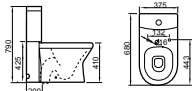

**WA101S**  
Stand-WC  
680x375x790mm  
vertikaler Abfluss 100mm  
Wasserverbrauch 3/6L

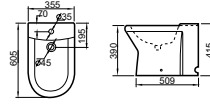

**JA1010**  
Stand-Bidet  
605x355x415mm  
Bohrung 35mm

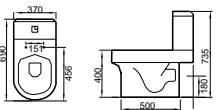

**TA345P**  
Stand-WC  
690x370x735mm  
horizontaler Abfluss 100mm  
Wasserverbrauch 3/6L

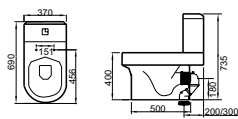

**TA345S/M**  
Stand-WC  
690x370x735mm  
vertikaler Abfluss 100mm  
Wasserverbrauch 3/6L

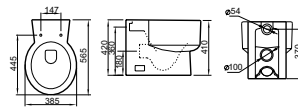

**WD335P**  
Stand-WC  
565x385x420mm  
horizontaler Abfluss 100mm

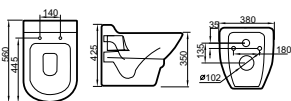

**WD351**  
Hänge-WC  
560x380x425mm  
horizontaler Abfluss  
100mm

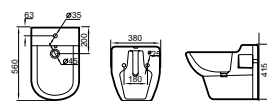

**JB3510**  
Hänge-Bidet  
560x380x415mm  
Bohrung 35mm

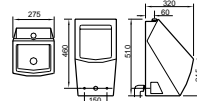

**HB3360**  
Hänge-Urinal (Siphon-Jet)  
320x275x510mm  
inkl. Bewegungssensor

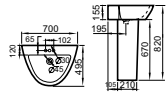
**BD332-1G / BD332-1E**  
Waschbecken mit Vollsäule  
700x495x820mm  
1-Loch Version (BD332-1E)  
3-Loch Version (BD332-1G)





**BD332-2E**  
Waschbecken mit Halbsäule  
600x450x450mm  
1-Loch Version  
Handtuchhalter

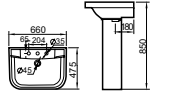

**BD302E**  
Waschbecken mit Halbsäule  
590x425x490  
1-Loch Version

**BD101E**  
Waschbecken mit Vollsäule  
660x475x850mm  
1-Loch Version

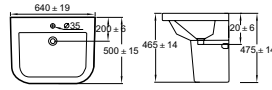
**BD101-2E**  
Waschbecken mit Halbsäule  
640x500x475mm  
1-Loch Version



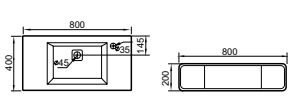

**BD351E**  
Waschbecken mit Halbsäule  
585x490x510mm  
1-Loch Version

**BA333E / BA333**  
Waschbecken  
800x400x200mm  
1-Loch Version (BA333E)  
ohne Loch (BA333)



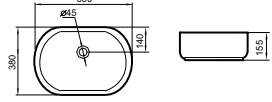

**BA142**  
Aufsatzwaschbecken  
730x500x160mm  
ohne Loch

**BA129**  
Aufsatzwaschbecken  
400x400x150mm  
ohne Loch

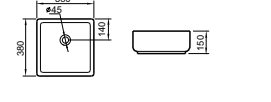
**BA130**  
Aufsatzwaschbecken  
380x380x150mm  
ohne Loch

**BA131**  
Aufsatzwaschbecken  
500x360x150mm  
ohne Loch

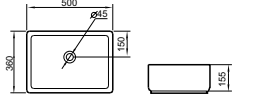
**BA132**  
Aufsatzwaschbecken  
550x380x150mm  
ohne Loch

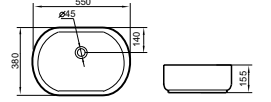

Fachhandelsstempel

EAGO Deutschland GmbH, Auf dem Großen Damm 13-15, 47546 Kalkar  
Tel. ++49 (0) 2824 / 9623 - 0 , [www.eago-deutschland.de](http://www.eago-deutschland.de)